

Jolie PLUS

ISTRUZIONI PER L'USO
OPERATING INSTRUCTIONS
MODE D'EMPLOI
BEDIENUNGSANLEITUNG
INSTRUCCIONES DE USO
INSTRUÇÕES DE UTILIZAÇÃO



LEGGERE
ATTENTAMENTE
LE ISTRUZIONI

READ THE
INSTRUCTIONS
CAREFULLY

LIRE
ATTENTIVEMENT
LES INSTRUCTIONS

DIE
BEDIENUNGSANLEITUNG
AUFMERKSAM LESEN

LEER ATENTAMENTE
LAS INSTRUCCIONES

LER ATENTAMENTE
AS INSTRUÇÕES

Congratulazioni!

Gentile Cliente ci congratuliamo per aver scelto la macchina da caffè espresso Lavazza A MODO MIO e la ringraziamo per la fiducia accordataci.

Prima di mettere in funzione la macchina, consigliamo di leggere attentamente le istruzioni per l'uso che spiegano come utilizzarla, pulirla e mantenerla in perfetta efficienza. Non ci resta che augurarle la preparazione di tanti ottimi caffè grazie a Lavazza!

Welcome!

Dear Customer thank you for purchasing the Lavazza A MODO MIO espresso coffee machine and for choosing our company.

Before operating the machine, we recommend you carefully read the operating instructions that explain how to use, clean and maintain it in perfect working order. We hope you enjoy brewing authentic Italian coffee, thanks to Lavazza!

Félicitations!

Cher Client, vous avez choisi le système espresso Lavazza A MODO MIO et nous vous remercions de votre confiance. Avant de mettre votre machine en marche, nous vous recommandons de lire attentivement ce mode d'emploi. Il vous explique comment utiliser, nettoyer et conserver votre machine en parfait état de fonctionnement. Nous vous souhaitons d'intenses moments de dégustations.

Herzlichen Glückwunsch!

Sehr geehrter Kunde, wir gratulieren Ihnen zum Kauf dieser Espresso-Maschine Lavazza A MODO MIO und wir danken Ihnen für das Vertrauen, das Sie uns entgegenbringen. Bevor Sie die Maschine in Betrieb nehmen, empfehlen wir Ihnen, die Gebrauchsanweisung aufmerksam zu lesen, in der der Gebrauch, die Reinigung und die Pflege beschrieben werden. Nun wünschen wir Ihnen viel Spaß bei der Zubereitung von vielen köstlichen Kaffees mit Lavazza!

¡Enhorabuena!

Estimado cliente, enhorabuena por haber elegido la máquina de café espresso Lavazza A MODO MIO y gracias por confiar en Lavazza. Antes de poner la cafetera en marcha, le aconsejamos que lea atentamente las instrucciones de uso, donde se explica cómo utilizarla, limpiarla y mantenerla en condiciones óptimas.

¡Le deseamos que disfrute preparando infinidad de cafés excepcionales gracias a Lavazza!

Parabéns!

Estimado cliente, felicitamo-lo por ter escolhido a máquina de café espresso Lavazza A MODO MIO e agradecemos a confiança que depositou em nós.

Antes de colocar a máquina em funcionamento, aconselhamos que leia atentamente as instruções de utilização que explicam como a mesma deve ser utilizada, limpa e mantida de forma perfeitamente eficiente. Só nos resta desejar-lhe a preparação de muitos ótimos cafés graças à Lavazza!

⚠ Destinazione d'uso:

Questo apparecchio è destinato ad essere utilizzato nelle applicazioni domestiche e similari quali:

- nelle zone per cucinare riservate al personale nei negozi, negli uffici e in altri ambienti professionali;
- nelle fattorie;
- utilizzo da parte di clienti di alberghi, motel e altri ambienti a carattere residenziale;
- negli ambienti tipo bed and breakfast.

È vietato apportare modifiche tecniche. È vietato ogni impiego illecito, a causa dei rischi che essi comportano! L'apparecchio può essere utilizzato da bambini di età non inferiore a 8 anni e da persone con ridotte capacità fisiche, sensoriali o mentali, o prive di esperienza o della necessaria conoscenza, purché sotto sorveglianza oppure dopo che le stesse abbiano ricevuto istruzioni relative all'uso sicuro dell'apparecchio e alla comprensione dei pericoli ad esso inerenti. I bambini non devono giocare con l'apparecchio. Tenere l'apparecchio e il suo cavo fuori dalla portata di bambini di età inferiore agli 8 anni.







La pulizia e la manutenzione destinata ad essere effettuata dall'utilizzatore non deve essere effettuata da bambini senza sorveglianza.

⚠ Ubicazione:

Sistemare la macchina per caffè in un posto sicuro, dove nessuno possa rovesciarla o venirne ferito. Non tenere la macchina a temperatura inferiore ai 4°C poiché il gelo potrebbe danneggiarla. Non usare la macchina per caffè all'aperto. Non posare la macchina su superfici molto calde e/o nelle vicinanze di fiamme libere.

⚠ Alimentazione di corrente:

Collegare la macchina per caffè soltanto ad una presa di corrente adeguata. La tensione deve corrispondere a quella indicata sulla targhetta della macchina.

-  **Cavo d'alimentazione:**
Non usare la macchina per caffè se il cavo d'alimentazione è difettoso. Se il cavo d'alimentazione è danneggiato, deve essere sostituito dal costruttore o dal suo servizio assistenza tecnica, in modo da prevenire ogni rischio. Non far passare il cavo d'alimentazione per angoli, su spigoli vivi e sopra oggetti molto caldi. Non portare o tirare la macchina per caffè tenendola per il cavo. Non estrarre la spina tirandola per il cavo; non toccarla con le mani bagnate. Evitare che il cavo d'alimentazione cada liberamente da tavoli o scaffali.
-  **Pericolo di folgorazione:**
Non far entrare in contatto con l'acqua le parti sottoposte a tensione elettrica. Questo apparecchio non deve essere immerso nell'acqua.
-  **Protezione bambini al di sotto degli 8 anni:**
Tenere i bambini sotto supervisione, per evitare che giochino con l'apparecchio. I bambini non si rendono conto del pericolo connesso agli elettrodomestici. Non lasciare alla loro portata i materiali utilizzati per imballare la macchina.
-  **Pericolo d'ustioni:**
Non toccare le parti calde (gruppo porta-capsula, etc.) subito dopo l'uso dell'apparecchio. Durante l'erogazione della bevanda prestare attenzione ad eventuali schizzi di liquido caldo.
-  **Pulizia:**
Prima di pulire la macchina, è indispensabile scollegare la spina dalla presa di corrente ed aspettare che la macchina si raffreddi. Non immergere la macchina nell'acqua! È severamente vietato cercare d'intervenire all'interno della macchina. Sostituire l'acqua nel serbatoio dopo 3 giorni di inutilizzo.
-  **Custodia della macchina:**
Quando la macchina rimane inutilizzata per un periodo prolungato, staccare la spina dalla presa e custodirla in luogo asciutto e non accessibile ai bambini. Proteggerla dalla polvere e dallo sporco.

 **Riparazioni / Manutenzione:**

Nel caso di guasti, difetti o sospetto di difetto dopo una caduta, staccare subito la spina dalla presa. Non mettere in funzione una macchina difettosa. Soltanto i Centri di Assistenza Autorizzati possono effettuare interventi e riparazioni. Nel caso di interventi non eseguiti a regola d'arte, si declina ogni responsabilità per eventuali danni.

 **Serbatoio acqua:**

Immettere nel serbatoio soltanto acqua fresca potabile non gasata. Non mettere in funzione la macchina se non c'è acqua a sufficienza nel serbatoio.

 **Vano capsule:**

Nel vano capsule devono essere inserite solo capsule compatibili; non inserire le dita o qualsiasi altro oggetto. Le capsule sono da usarsi una sola volta.

 **Smaltimento della macchina a fine vita:**

INFORMAZIONE AGLI UTENTI: il simbolo del cassonetto barrato riportato sull'apparecchiatura o sulla sua confezione indica che il prodotto alla fine della propria vita utile deve essere raccolto separatamente dagli altri rifiuti.

L'utente dovrà, pertanto, conferire l'apparecchiatura giunta a fine vita agli idonei centri di raccolta differenziata dei rifiuti elettrici ed elettronici.

L'adeguata raccolta differenziata per l'avvio successivo dell'apparecchiatura dismessa al riciclaggio, al trattamento e allo smaltimento ambientalmente compatibile contribuisce ad evitare possibili effetti negativi sull'ambiente e sulla salute e favorisce il reimpiego e/o riciclo dei materiali di cui è composta l'apparecchiatura. Lo smaltimento abusivo del prodotto da parte dell'utente comporta l'applicazione delle sanzioni amministrative previste dalla normativa vigente.

CONTENUTO DELLA CONFEZIONE *

- macchina *Jolie plus*
- kit di benvenuto composto da 9 capsule assortite Lavazza A MODO MIO e brochure Lavazza A MODO MIO
- libretto di istruzioni
- guida rapida
- foglio garanzia

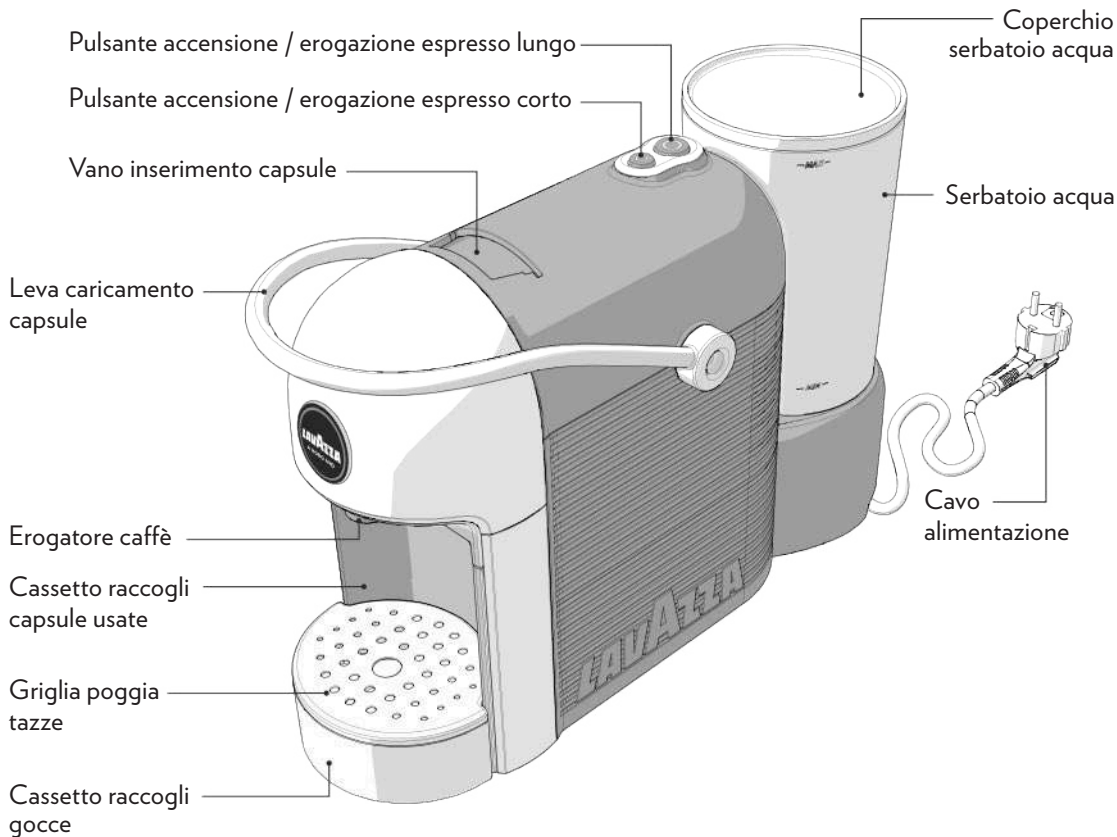

* Le caratteristiche ed il contenuto della confezione possono variare in base al mercato di riferimento

! Non si assumono responsabilità per eventuali danni in caso di:

- impiego errato e non conforme agli scopi previsti;
- riparazioni non eseguite presso centri d'assistenza autorizzati;
- manomissione del cavo d'alimentazione;
- manomissione di qualsiasi componente della macchina;
- impiego di pezzi di ricambio e accessori non originali;
- mancata decalcificazione;
- stoccaggio in locali al di sotto di 4°C;
- utilizzo in locali con temperatura inferiore a 10°C o superiore a 40°C;
- utilizzo in locali con umidità relativa superiore al 95%;
- utilizzo di capsule non compatibili.

In questi casi viene a decadere la garanzia.

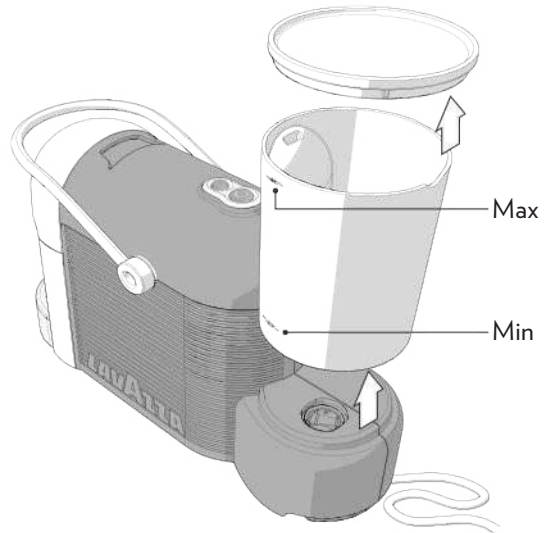

AVVIAMENTO MACCHINA

! Posizionare la macchina su una superficie piana e stabile, lontano da acqua e fonti di calore. Non collegare la macchina all'alimentazione elettrica. I danni causati alla macchina a causa della mancata osservanza di queste indicazioni non sono coperti da garanzia.

- 1** Sollevare e rimuovere il coperchio, dopodiché estrarre il serbatoio dell'acqua.
- 2** Risciacquare il serbatoio.
- 3** Riempire il serbatoio dell'acqua fino al livello MAX indicato, usando soltanto acqua fresca potabile non gasata. Rimontare il serbatoio e richiudere con il coperchio.

! Acqua calda e altri liquidi possono danneggiare il serbatoio e la macchina. Non mettere in funzione la macchina senza acqua: accertarsi che ve ne sia a sufficienza all'interno del serbatoio.

- 4** La macchina nella parte posteriore è dotata di due possibili uscite per il cavo di alimentazione. Utilizzare la più adatta alle proprie esigenze.

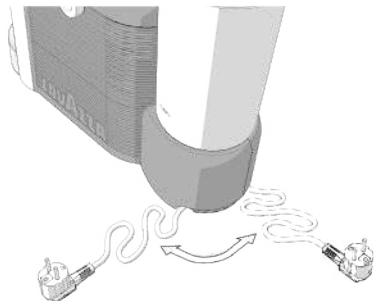

- 5** Inserire la spina di alimentazione nella presa di corrente.

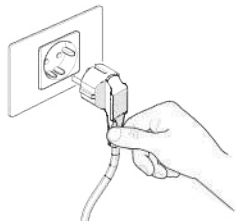

- 6** Premere uno dei due pulsanti di accensione/erogazione per accendere la macchina.



- 7** La macchina inizia il ciclo di riscaldamento. I pulsanti di accensione/erogazione cominciano a lampeggiare con luce di colore bianca.

i Premendo uno dei due pulsanti di accensione/erogazione durante il ciclo di riscaldamento è possibile prenotare la bevanda che verrà erogata dopo la fine del ciclo.

- 8** La macchina è pronta quando i pulsanti di accensione/erogazione sono accesi con luce fissa bianca.

- 9** Al primo avviamento effettuare un'erogazione di almeno 0,5 litri d'acqua senza capsula, posizionando un contenitore sotto l'erogatore del caffè.

FUNZIONE STAND-BY

i Per garantire il risparmio energetico, dopo 9 minuti di inutilizzo la macchina passerà automaticamente alla modalità stand-by. È possibile portare la macchina in modalità stand-by manualmente, prima dei 9 minuti, premendo contemporaneamente i pulsanti per 3 secondi. Tale stato è segnalato dallo spegnimento dei pulsanti. Premendo uno dei due pulsanti è possibile riattivare la macchina.

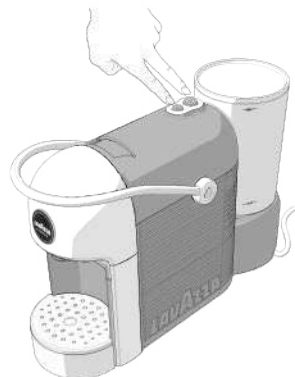

EROGAZIONE CAFFÈ

i Accertarsi che i pulsanti di accensione/erogazione siano accesi con luce fissa bianca.

! Non introdurre mai le dita o oggetti nel vano di inserimento capsula. Nel vano inserimento capsula devono essere inserite esclusivamente capsule compatibili.

! Le capsule monodoso sono predisposte per erogare un solo caffè/prodotto. **NON** riutilizzare le capsule dopo il loro impiego. L'inserimento di 2 o più capsule contemporaneamente provoca il malfunzionamento della macchina.

i Per avere sempre un caffè a temperatura ideale si consiglia di preriscaldare la tazza con acqua calda. Posizionare la tazza sotto l'erogatore senza inserire la capsula. Premere un tasto di accensione/erogazione per erogare acqua calda sufficiente a preriscaldare la tazza.

1 Posizionare la tazza sotto l'erogatore caffè per un espresso classico.

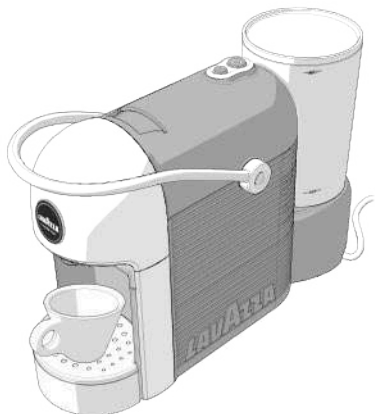

2 Rimuovere il cassetto raccogli gocce per utilizzare tazze di diverse dimensioni per un caffè lungo.



i Se durante il ciclo di erogazione viene interrotta l'alimentazione elettrica ripristinare l'alimentazione elettrica e ricominciare la procedura di erogazione caffè.

i Se durante il ciclo di erogazione manca l'acqua all'interno del serbatoio, la mancanza dell'acqua verrà segnalata con LED bianco fisso sul tasto selezionato, mentre sull'altro tasto il LED inizierà a lampeggiare, quindi procedere come segue:

- Riempire il serbatoio acqua fino al livello MAX indicato.
- Premere il pulsante di accensione/erogazione precedentemente selezionato. Il pulsante inizierà a lampeggiare e riprenderà la procedura di erogazione caffè.

i Dopo 5 erogazioni i pulsanti di accensione/erogazione cominceranno a lampeggiare velocemente con luce di colore bianco, per indicare che il cassetto raccogli capsule è pieno. Svuotare il cassetto raccogli capsule e premere un pulsante per resettare la macchina. Ora è possibile effettuare una nuova erogazione.

- 3** Sollevare la leva caricamento capsule fino al suo blocco per aprire il vano inserimento capsule.

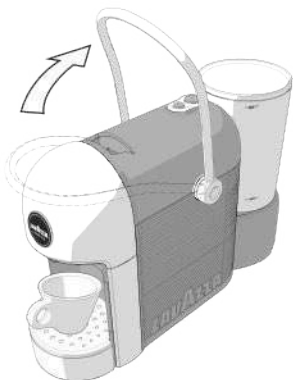

- 4** Inserire una capsula nel vano inserimento capsule.



- 5** Abbassare la leva caricamento capsule per chiudere il vano inserimento capsule.

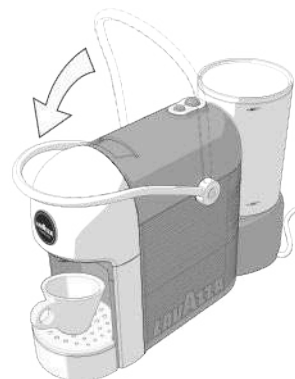

- 6** Premere il tasto espresso corto (30 cc) o espresso lungo (60 cc) per iniziare l'erogazione. La macchina termina l'erogazione una volta raggiunta la dose di caffè programmata.



- i** Durante l'erogazione il pulsante di accensione/erogazione selezionato è acceso con luce lampeggiante bianca.

- !** Per una nuova erogazione attendere che il pulsante di accensione/erogazione selezionato sia acceso con luce fissa bianca.

PROGRAMMAZIONE DOSE CAFFÈ

i La programmazione della dose va eseguita utilizzando sempre lo stesso tasto; qualsiasi intervento sull'altro tasto verrà ignorato. La quantità programmata di caffè erogato può essere modificata ripetendo la programmazione.

1 Sollevare la leva caricamento capsule fino al suo blocco per aprire il vano inserimento capsule.

2 Inserire una capsula nel vano inserimento capsule.



3 Abbassare la leva caricamento capsule per chiudere il vano inserimento capsule.

4 Premere e mantenere premuto uno dei due tasti di erogazione caffè per almeno 3 secondi. Il tasto selezionato lampeggerà e la macchina entrerà in modalità di programmazione.



5 Una volta raggiunta la quantità di caffè desiderata interrompere l'erogazione rilasciando il tasto.

i Se la programmazione della dose supera la quantità massima consentita (250 cc) la macchina ferma l'erogazione automaticamente, il tasto di erogazione lampeggia e rimane in memoria la dose dell'ultimo valore programmato. Se viene a mancare l'alimentazione durante la programmazione rimane in memoria l'ultimo valore programmato. Se durante una programmazione dose avviene una segnalazione di mancanza acqua la macchina smetterà di erogare e la dose che si stava impostando non verrà salvata. Una volta rabboccata l'acqua nel serbatoio sarà necessario ripetere la procedura di programmazione dose.

! Mai utilizzare solventi, alcool o sostanze aggressive o forni per l'asciugatura dei componenti della macchina. Lavare i componenti (esclusi quelli elettrici) con acqua fredda/tiepida e panni/spugne non abrasive. Tutti i componenti smontabili sono lavabili in lavastoviglie. Si consiglia di non lasciare l'acqua nel circuito e nel serbatoio per più di 3 giorni, se questo dovesse accadere svuotare, sciacquare e riempire nuovamente il serbatoio con acqua fresca, quindi effettuare un'erogazione (senza capsula) prima di erogare il caffè o una bevanda.

PULIZIA EROGATORE CAFFÈ

Per la pulizia dell'erogatore eseguire settimanalmente la procedura EROGAZIONE CAFFÈ senza inserire la capsula.

PULIZIA CASSETTO RACCOGLI CAPSULE USATE E CASSETTO RACCOGLI GOCCE

i Svuotare e pulire dopo 4/5 caffè erogati oppure ogni due/tre giorni il cassetto raccogli capsule usate e il cassetto raccogli gocce.

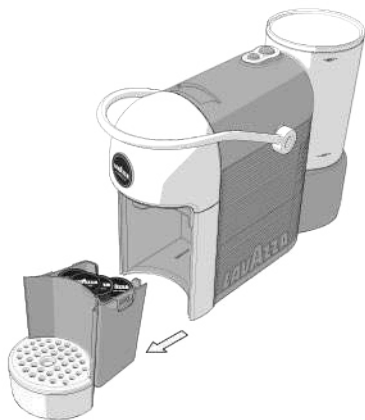

1 Estrarre il cassetto raccogli gocce e rimuovere la griglia poggia tazze.

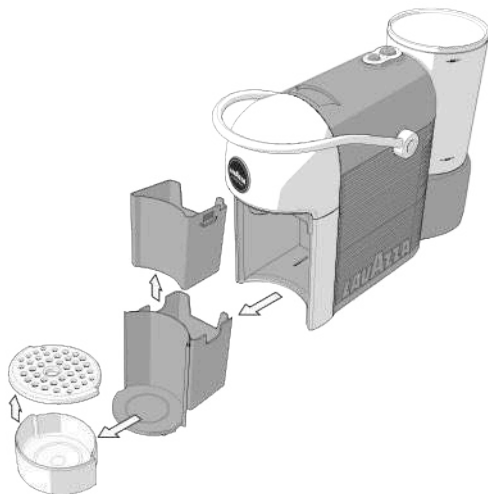

2 Rimuovere e svuotare il cassetto raccogli capsule usate. Lavare e asciugare tutte le parti prima di rimontarle.

i Verificare periodicamente che il cassetto raccogli capsule usate e il cassetto raccogli gocce non siano pieni al fine di evitare malfunzionamenti e danni alla macchina.

DECALCIFICAZIONE



La formazione di calcare è una normale conseguenza dell'uso della macchina; la decalcificazione è necessaria ogni 3-4 mesi di utilizzo della macchina e/o quando si osserva una difficoltà di erogazione.



Quanto indicato nel manuale di uso e manutenzione ha priorità rispetto alle indicazioni riportate su accessori e/o materiali d'uso venduti separatamente, qualora sussista un conflitto.



Per eseguire la decalcificazione, si può utilizzare un prodotto decalcificante per macchine da caffè di tipo non tossico e/o nocivo, comunemente reperibile in commercio.



Non bere la soluzione decalcificante e i prodotti erogati fino al completamento del ciclo. Non utilizzare in nessun caso l'aceto come decalcificante.



1 Rimuovere e svuotare il serbatoio dell'acqua.



2 Riempire il serbatoio con una soluzione di decalcificante e acqua come specificato sulla confezione del prodotto decalcificante. Rimontare il serbatoio.



3 Accendere la macchina e posizionare un contenitore sotto l'erogatore.



4 Premere uno dei due pulsanti di accensione/erogazione ed erogare 2 tazze (circa 150 ml ciascuna) di acqua.



5 Lasciare agire il decalcificante per circa 15-20 minuti.



6 Accendere la macchina premendo uno dei due pulsanti di accensione/erogazione ed eseguire le operazioni descritte ai punti **4** e **5**.



7 Ripetere le operazioni descritte al punto **6** fino al completo svuotamento del serbatoio dell'acqua.



8 Rimuovere il serbatoio, risciacquarlo con acqua fresca e potabile. Riempirlo completamente.



9 Accendere la macchina premendo uno dei due pulsanti di accensione/erogazione. Posizionare un contenitore adeguato sotto l'erogatore. Premere uno dei due pulsanti di accensione ed erogare l'intero contenuto del serbatoio.





10 Terminata l'acqua, riempire nuovamente il serbatoio e ripetere le operazioni descritte al punto **9**. Al termine il ciclo di decalcificazione è concluso.

Problema riscontrato	Cause possibili	Soluzione
La macchina non si accende. Spie  spente dopo aver premuto i pulsanti di accensione/erogazione.	<ul style="list-style-type: none"> » Macchina non collegata alla rete elettrica. » La macchina è collegata a prese multiple o ad una ciabatta non funzionante. » Alimentazione non presente. 	<ul style="list-style-type: none"> » Collegare la macchina alla rete elettrica. » Collegare la macchina direttamente alla rete elettrica. » Verificare la presenza di corrente collegando un altro dispositivo elettrico all'alimentazione. » Se il problema persiste rivolgersi al S.C.L.
La macchina impiega molto tempo per scaldarsi.	<ul style="list-style-type: none"> » Stoccaggio macchina in ambiente troppo freddo (es: cantina/garage). » La macchina ha molto calcare. 	<ul style="list-style-type: none"> » Mantenere la macchina in ambiente adeguato ed effettuare 2 erogazioni senza capsule. » Decalcificare la macchina. » Se il problema persiste rivolgersi al S.C.L.
Macchina rumorosa.	<ul style="list-style-type: none"> » Piano di appoggio non stabile. » Cavo elettrico mal posizionato. » Parti mobili non inserite correttamente. » Manca acqua nel serbatoio. » Capsula non presente. 	<ul style="list-style-type: none"> » Verificare il piano di appoggio. » Verificare il corretto posizionamento del cavo nella base della macchina. » Inserire correttamente le parti mobili. » Rabboccare con acqua fresca potabile non gasata. » Inserire una capsula Lavazza o compatibile. » Se il problema persiste rivolgersi al S.C.L.
La macchina non eroga.	<ul style="list-style-type: none"> » Guasto elettrico: i pulsanti non funzionano. » Manca acqua nel serbatoio. » Serbatoio non inserito correttamente. » Mancato innesco. 	<ul style="list-style-type: none"> » Premere uno dei pulsanti e verificare il funzionamento della spia (accesa lampeggiante di colore bianco) e l'avviamento della macchina. » Rabboccare con acqua fresca potabile non gasata. » Inserire correttamente il serbatoio. » Ripetere la procedura di avviamento macchina. » Se il problema persiste rivolgersi al S.C.L.

SOLUZIONI AI PROBLEMI PIÙ COMUNI

IT

Problema riscontrato	Cause possibili	Soluzione
La macchina perde acqua dalla parte posteriore.	<ul style="list-style-type: none"> » Serbatoio non inserito correttamente. » Serbatoio danneggiato. 	<ul style="list-style-type: none"> » Inserire correttamente il serbatoio. » Verificare la presenza di perdite nel serbatoio tenendolo separato dalla macchina. » Se il problema persiste rivolgersi al S.C.L.
La macchina perde acqua dalla parte frontale.	<ul style="list-style-type: none"> » Cassetto capsule usate non inserito correttamente. » Cassetto capsule usate pieno. » Capsula incastrata. » Capsula non idonea. 	<ul style="list-style-type: none"> » Inserire correttamente il cassetto capsule. » Svuotare e pulire il cassetto capsule e il cassetto raccogli gocce. » Alzare e abbassare la leva caricamento capsule. In caso ciò non fosse sufficiente, scollegare la macchina dalla rete elettrica e intervenire manualmente per scaricare la capsula dal condotto. » Utilizzare capsule Lavazza o compatibili. » Se il problema persiste rivolgersi al S.C.L.
La leva caricamento non raggiunge la posizione di erogazione o richiede un'eccessiva forza di chiusura.	<ul style="list-style-type: none"> » Cassetto capsule usate pieno. » Capsula inserita in modo errato. 	<ul style="list-style-type: none"> » Vuotare il cassetto capsule usate. » Ripetere la sequenza, leva in posizione di riposo, leva in posizione di erogazione; se non è sufficiente intervenire manualmente per scaricare la capsula dal condotto con la macchina scollegata dalla rete elettrica.
Spie  accese lampeggianti di colore rosso.	<ul style="list-style-type: none"> » Macchina guasta. 	<ul style="list-style-type: none"> » Rivolgersi al S.C.L.
Spie  accese lampeggianti veloci di colore bianco.	<ul style="list-style-type: none"> » Cassetto capsule usate pieno. 	<ul style="list-style-type: none"> » Vuotare il cassetto capsule usate e premere un pulsante di accensione/erogazione per resettare la macchina.
Il caffè sgorga troppo velocemente, non viene erogato un caffè cremoso.	<ul style="list-style-type: none"> » Capsula non idonea. » Capsula già usata. 	<ul style="list-style-type: none"> » Utilizzare capsule Lavazza o compatibili. » Riportare la leva nella posizione di riposo ed inserire una capsula nuova. » Se il problema persiste rivolgersi al S.C.L.

Problema riscontrato	Cause possibili	Soluzione
Il caffè è freddo.	<ul style="list-style-type: none"> » Erogazione a gocce, circuito idraulico intasato. » La macchina ha molto calcare. 	<ul style="list-style-type: none"> » Effettuare il ciclo di lavaggio macchina. » Decalcificare la macchina. » Se il problema persiste rivolgersi al S.C.L.
La quantità di caffè erogata è insufficiente o eccessiva.	<ul style="list-style-type: none"> » Errata programmazione delle dosi. 	<ul style="list-style-type: none"> » Effettuare una programmazione dose caffè. » Se il problema persiste rivolgersi al S.C.L.
Il caffè non viene erogato ed esce vapore dal vano inserimento capsule.	<ul style="list-style-type: none"> » La leva caricamento non è stata portata in posizione di erogazione. 	<ul style="list-style-type: none"> » Portare la leva caricamento in posizione di erogazione. » Se il problema persiste rivolgersi al S.C.L.
Il caffè fuoriesce a gocce.	<ul style="list-style-type: none"> » Capsula difettosa. » Pompa non correttamente funzionante. » Erogatore/circuito idraulico intasato. » La macchina ha molto calcare. 	<ul style="list-style-type: none"> » Sostituire la capsula con una nuova. » Verificare la rumorosità anomala della macchina. » Eseguire ciclo di lavaggio erogatore caffè (vedi MANUTENZIONE E PULIZIA). » Decalcificare la macchina. » Se il problema persiste rivolgersi al S.C.L.
Uno dei due tasti non funziona ed il relativo LED risulta spento	<ul style="list-style-type: none"> » Blocco meccanico. 	<ul style="list-style-type: none"> » Provare a disalimentare la macchina estraendo la spina di alimentazione per 10 secondi e reiserirla. Accendere la macchina e verificare il corretto funzionamento di entrambi i tasti. » Se il problema persiste è comunque possibile continuare ad utilizzare la macchina con l'altro tasto; in questo caso il tasto funzionante non avrà più il dosaggio automatico ma sarà a dose libera e sarà l'utente a decidere quando interrompere la dose. » Se il problema persiste rivolgersi al S.C.L.

Per qualsiasi problematica non riportata nei casi sopra elencati rivolgersi al Servizio Clienti Lavazza (S.C.L.).

CARATTERISTICHE TECNICHE

- Tensione nominale - Potenza nominale - Alimentazione: Vedere targhetta posta sulla macchina
- Dimensioni: Alt. 214 mm/Larg. 124 mm/Prof. 330 mm
- Peso: circa 2,5 kg
- Serbatoio acqua: 0,6 L - Estraibile
- Materiali impiegati per la carrozzeria: Termoplastico
- Lunghezza cavo: 0,8 m
- Termofusibili
- Caldaia istantanea in alluminio con sonda di temperatura

⚠ Intended use:

This appliance is intended to be used in household and similar applications such as:

- staff kitchen areas in shops, offices and other working environments;
- farm houses;
- by clients in hotels, motels and other residential type environments;
- bed and breakfast type environments.

It is prohibited to make any technical changes to the machine.

Do not use the machine for unauthorized purposes since this would create serious hazards!

The machine may not be used by children under 8 years of age or persons with physical, sensory or mental impairment, or lacking the necessary experience, unless supervised or after being instructed in the safe use of the machine and understanding the potential dangers.

Do not let children play with the machine. Keep the machine and its mains lead out of the reach of children under 8 years of age.

The necessary cleaning and maintenance must not be carried out by children if not under direct supervision.

⚠ Installation site:







Place the coffee machine in a safe place, where nobody may overturn it or be injured by it.

Do not keep the machine at a temperature below 4 °C (39,2 °F) as freezing may damage it. Do not use the coffee machine outdoors.

Do not place the machine on very hot surfaces or close to flames.

⚠ Power supply:

Connect the coffee machine to a suitable mains socket. The voltage must match the one on the appliance identification plate.

-  **Power supply cable:**
Do not operate the coffee machine if the power cord is damaged. Should the power cord be damaged, have it replaced by the manufacturer or the relevant service centre, in order to prevent any risk. The power cord should not be placed on corners, on sharp edges or hot objects. Do not carry or pull the coffee machine holding it by the power cord. Do not remove the plug by pulling the power cord, do not touch it with wet hands. Power cord should not hang loose from tables or shelves.
-  **Danger of electrocution:**
Live parts should never come into touch with water. Do not immerse the machine in water.
-  **Protect children under 8 years of age:**
Prevent children from playing with the machine. Children are not aware of the risks related to electric household appliances. Do not leave the machine packaging materials within the reach of children.
-  **Danger of burns:**
Do not touch the hot parts (cartridge holder group) of the machine immediately after use. While dispensing the drink, pay attention to any possible splashes of hot liquid.
-  **Cleaning:**
Before cleaning, unplug the machine and let it cool down. Do not immerse the machine in water! It is strictly forbidden to tamper with the internal parts of the machine. Change the water in the tank if not used for 3 days. To prevent damage to the appliance do not use alkaline cleaning agents when cleaning, use a soft cloth and a mild detergent.
-  **Storing the machine:**
If the machine remains inactive for a long time, unplug it and store it in a dry place out of reach of children. Keep it protected from dust and dirt.

 **Servicing / Maintenance:**

In case of failure, problems or a suspected fault resulting from falling of the machine, immediately unplug the machine. Do not attempt to operate a faulty machine. Servicing and repairs can only be performed by Authorized Service Centres. All liability for damages resulting from work not carried out by professionals is declined.

 **Water tank:**

Fill the tank only with fresh, non-sparkling, drinking water. Do not operate the machine if the water is not at least above the minimum level indicated on the tank.

 **Capsule compartment:**

This machine can only be used with compatible capsules; do not put your fingers or any other object in the capsule compartment. The capsules can be used only once.

 **Machine disposal at the end of its operational life:**

— INFORMATION FOR THE USER: the symbol of the crossed-out wheeled bin on the appliance or its packaging indicates that the product must be disposed of separately from other waste at the end of its operational life.

The user must therefore take the appliance to be disposed of to an appropriate separate collection centre for electrical and electronic equipment.

Appropriate separate collection for the dismantled appliance being subsequently sent out for recycling, treatment and for environmentally friendly disposal, contribute to the prevention of possible negative effects on the environment and on human health, and encourage recycling of the materials the appliance is made of.

Specific administrative sanctions provided for by current regulations will be applied for illicit disposal of the product by the user.

PACKAGE CONTENT *

- *Jolie^{plus}* machine
- Welcome kit consisting of 9 assorted Lavazza "A MODO MIO" pods and a Lavazza "A MODO MIO" leaflet
- instruction booklet
- quick guide
- warranty sheet

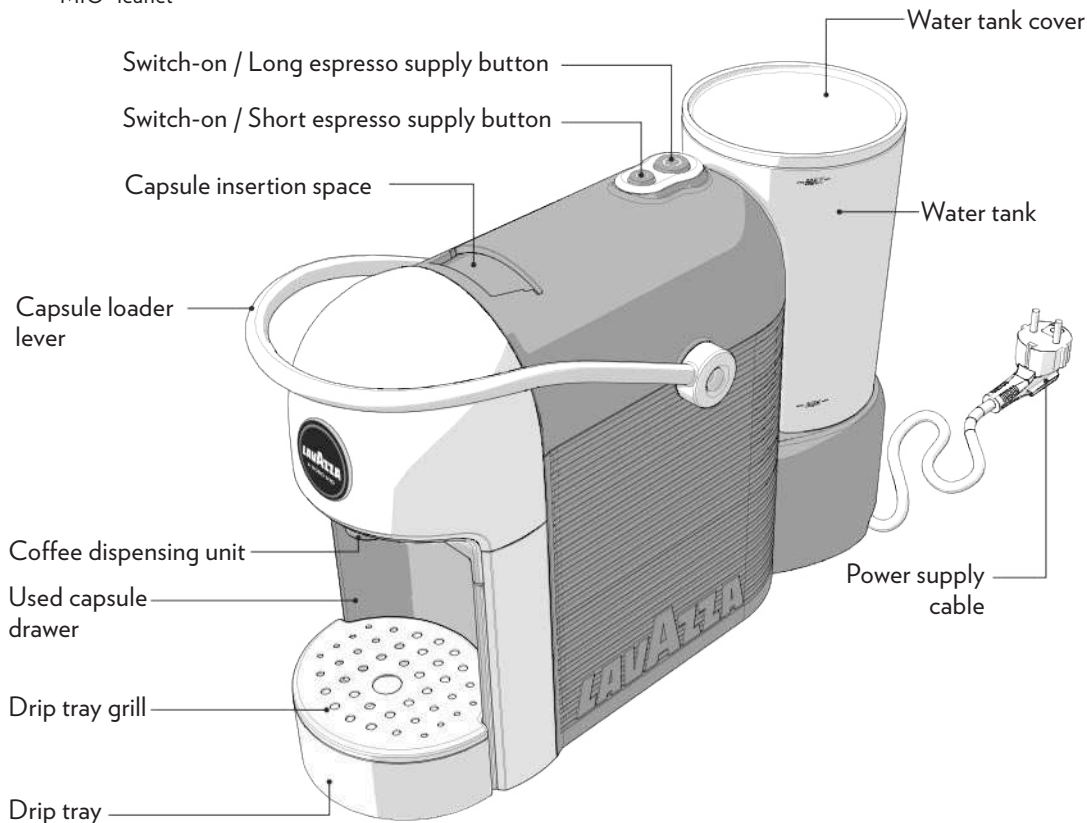

* The characteristics and the package content can vary according to the target market

- !** No liability is held for damage caused by:
- incorrect use not in accordance with the intended purposes;
 - repairs not carried out by authorized service centres;
 - tampering with the power supply cable;
 - tampering with any parts of the machine;
 - the use of non-original spare parts and accessories;
 - failure to descale;
 - storage at temperatures below 4°C (39,2°F);
 - use in places with temperature below 10°C (50°F) or above 40°C (104°F);
 - use in places with relative humidity above 95%;
 - use of capsules others than indicated.
- In these cases, the warranty is not valid.

STARTING THE MACHINE

- !** Place the coffee machine on a flat and stable surface, far from water and heat sources. Do not connect the machine to the mains supply. Machine damages due to non-observance of these indications are not covered by warranty.

- 1** Lift and remove the cover, then the water tank itself.
- 2** Rinse off the tank.
- 3** Fill the water tank up to the MAX level indicated, using only fresh drinking water. Fit the tank back into place, then close by using the cover.

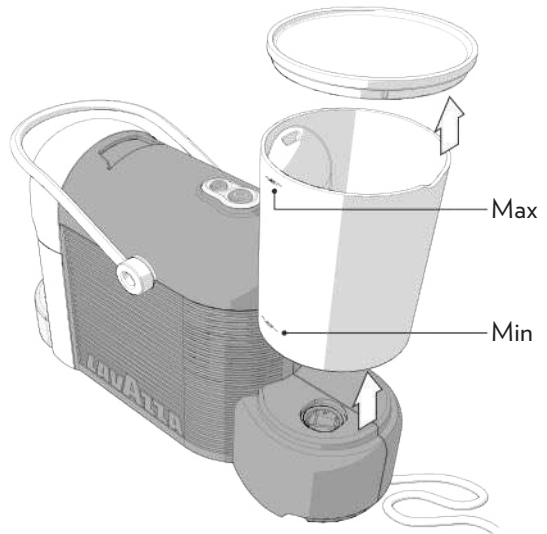

- !** Hot water and other liquids can damage the tank and the machine. Do not operate the machine without water: make sure that there is enough water in the tank.

- 4** The machine rear features two outlets that can be used for the power cord. You should use the most suitable outlet for your needs.

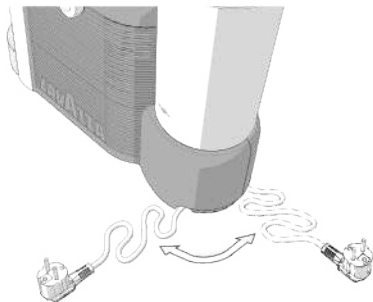

- 5** Fit the supply plug into the power outlet.

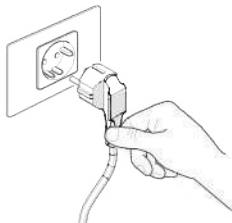

- 6** Press one of the switch-on/supply buttons to switch the machine on.



- 7** The coffee machine starts the heating cycle. The switch-on/supply buttons will start blinking to a light white.

i During the heating cycle, you can book the drink, pressing one of the switch-on /supply buttons. The drink will be released after the end of the heating cycle.

- 8** The machine will be ready for use when the switch-on/supply buttons light up to a steady white light white light.

- 9** At first power-on, supply at least 0.5 litres of water without capsule placing a container under the coffee spout.

STAND-BY FUNCTION

i To ensure the energy conservation the machine automatically passes to the stand-by mode after 9 minutes of not being used. The machine can be set to the stand-by mode manually, first of the 9 minutes' time, by keeping both buttons pressed down for at least 3 seconds. This mode is indicated by the switching off of the buttons. The machine can be reactivated by pressing the buttons again.



COFFEE DISPENSING

- i** Make sure that the switch-on/supply buttons lights up to a steady white light.

- !** Never put fingers or objects in the pod-holder. Only compatible capsules must be introduced in the pod-holder.

- !** Single-dose capsules are prepared to dispense one coffee/product. **DO NOT** use the capsules more than once. Inserting two or more capsules can cause the machine to malfunction.

- i** To always have a coffee at the perfect temperature, it is recommended to preheat the cup with hot water. Position the cup under the dispensing spout without inserting the capsule. Press one of the switch-on/supply buttons to supply hot water enough to pre-heat the cup.

- 1** Place the cup under the coffee dispenser for a classic espresso.

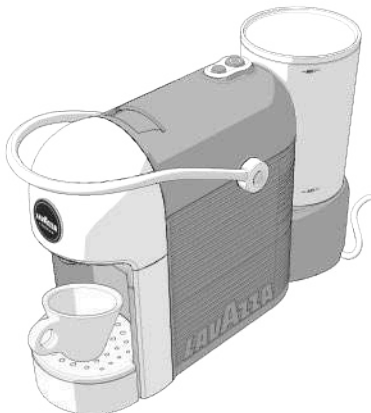

- 2** Remove the drip tray to use cups of different sizes for a long coffee.

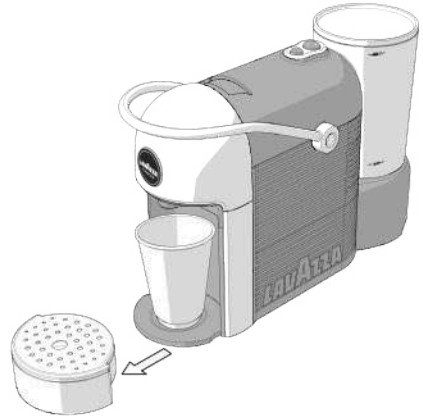

- i** If power supply is interrupted during the coffee supply cycle, restore power supply and restart the coffee supply procedure.

- i** If during the supply cycle, water lacks in the tank, water lack will be indicated by white steady LED on the selected button, while the LED on the other button will start flashing, then proceed as follows
 - Fill the water tank up to the MAX level indicated.
 - Press the power-on/supply button previously selected. The button will start flashing and the coffee supply procedure will restart.

- i** After 5 supplies the switch-on/supply buttons start blinking fast with white light to indicate that the capsules drawer is filled. Empty the capsules drawer and press one of the buttons to reset the machine. Now the machine is ready for a new supply.

- 3** Lift the pod loading lever until it locks into position to open the pod fitting compartment.

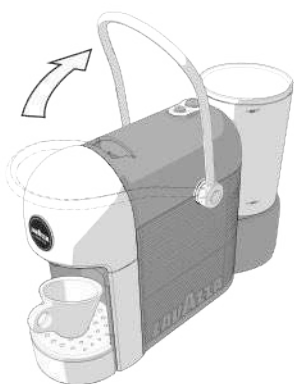

- 4** Put a pod into the pod fitting compartment.



- 5** Lower the pod loading lever to close the pod fitting compartment.

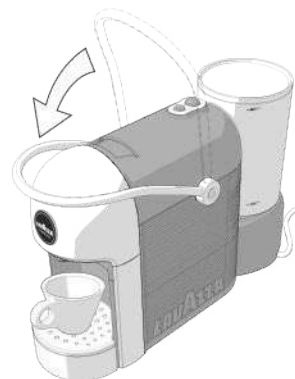

- 6** Press the short espresso (30 cc) or long espresso button (60 cc) to start delivery. The machine will stop delivery automatically when the programmed measure is reached.



i The switch-on/supply button will light up to a blinking white light when the product is being supplied.

! To supply the product again, wait for the switch-on/supply button to light up to a steady white light.

COFFEE DOSE PROGRAMMING

i Measures are always programmed using the same button; any other buttons are ignored. The programmed amount of brewed coffee can be changed by repeating the programming.

1 Lift the pod loading lever until it locks into position to open the pod fitting compartment.

2 Put a pod into the pod fitting compartment.



3 Lower the pod loading lever to close the pod fitting compartment.

4 Press and hold one of the two coffee delivery buttons for at least 3 seconds. The selected key will flash and the coffee machine will enter the programming mode.



5 Once the desired amount of coffee has been obtained, stop supply by releasing the button.

i If the programmed measure exceeds the maximum allowed (250 cc) the machine will automatically stop delivery, the delivery button will blink and the last programmed measure will be saved in the memory. If there is a power failure during programming, the last programmed value remains in the memory. If during a dose programming, water lack is indicated, the machine stops the supply and the dose being programmed won't be saved. Once filled the water tank, repeat the dose programming procedure.

- !** Never use solvents, alcohol or other aggressive substances or ovens for drying the coffee machine components. Wash machine components (electric components excluded) with cold/lukewarm water and non-abrasive clothes/sponges. All removable components can be cleaned by using a dishwasher. Do not leave water in the tank and water circuit for more than 3 days. If this is the case, drain the tank and circuit, rinse it and refill it with fresh water, then carry out a delivery without capsule before making any coffee or other beverage.

COFFEE DISPENSER CLEANING

To clean the dispenser, perform a weekly COFFEE BREWING procedure without inserting the capsule.

CLEANING THE POD COLLECTING DRAWER AND THE DROP COLLECTING

- i** The used pod collecting drawer and the drop collecting drawer should be emptied and cleaned after making coffee 4/5 times or every two/three days.

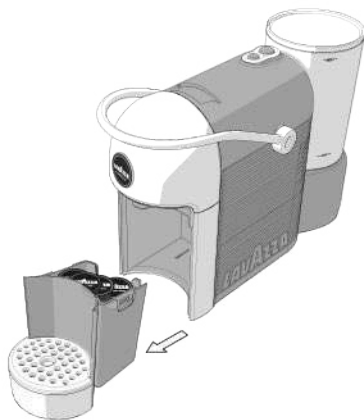

- 1** Take off the drip tray and remove the drip tray grill.

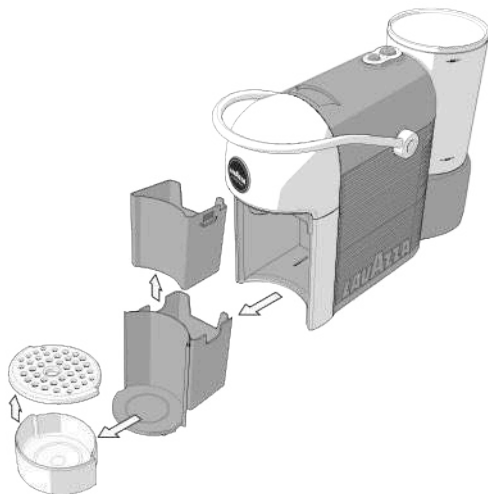

- 2** Remove and empty the used pod collecting drawer. Clean and dry all parts before putting them back.

- i** Regularly verify that the used pod collecting drawer and the drop collecting drawer will not be full, to avoid machine malfunctions and damage.

DESCALING



Limescale normally builds up with extended use of the appliance; the machine needs descaling every 3-4 months and/or whenever a reduction in water flow is noticed.



In the event of any operational conflict, this use and maintenance manual shall prevail on any indication specified on accessories and/or components sold separately.



For descaling can be used a descaling product for coffee machines of non-toxic and/or harmful type, commercially available.



Do not drink the descaling solution and products dispensed until the completion of the cycle. Never use vinegar as a descaling solution.



1 Remove and empty the water tank.



2 Refill the tank with a descaling solution and water as specified on the package of the descaling product. Refit the tank.



3 Power the machine ON and place a suitable container under the spout.



4 Press one of the switch-on/ supply buttons, and then supply two cups (approximately 150 ml each) of water.



5 Allow the descaling solution to work for about 15-20 minute.



6 Switch-on the machine pressing one of the switch-on/ supply buttons, then proceed as described in steps 4 and 5.



7 Repeat the steps described in point 6 until the water tank is completely empty.



8 Remove the tank and rinse it with fresh drinking water. Fill it completely.



9 Switch the machine on by pressing one of the switch-on/supply buttons. Place a suitable container under the dispenser. Press one of the switch-on/supply buttons, then supply the full content of the tank.





10 When the water is finished, refill the tank and repeat the steps described in point 9. When finished, the end of the descaling cycle is completed.

Problem encountered	Possible causes	Solution
Machine does not turn on. Power lights  are off after having pressed the switch-on/supply buttons.	<ul style="list-style-type: none"> » Machine is not connected to the power source. » The machine is connect to power strip not working. » Power supply not present. 	<ul style="list-style-type: none"> » Connected the machine to the power source. » Connected the machine directly to the power source. » Connect another device to check the power supply. » If the problem remain please contact L.C.S.
The machine requires a lot of time to heat up.	<ul style="list-style-type: none"> » Machine storage at low temperatures (e.g.: cellar/garage). » The machine has limescale build-up. 	<ul style="list-style-type: none"> » Store the coffee machine in a proper environment and run 2 supplies without capsules. » Descale the machine. » If the problem remain please contact L.C.S.
The machine is very noisy.	<ul style="list-style-type: none"> » Machine not is on a flat and stable surface. » Power supply cable incorrectly positioned. » Movable parts not fitted properly. » No water in the tank. » Capsule not present. 	<ul style="list-style-type: none"> » Check the surface. » Check the correct position of the cable into the base of the machine. » Fit the movable parts properly. » Top up the tank with fresh drinking water. » Insert Lavazza capsule or compatible. » If the problem remain please contact L.C.S.
No supply.	<ul style="list-style-type: none"> » Electrical failure: buttons not working. » No water in the tank. » Tank not inserted correctly. » Power-on failed. 	<ul style="list-style-type: none"> » Press one of the buttons and check the operation of the pilot light (ON with white blinking light) and the machine power-on. » Top up the tank with fresh drinking water. » Insert the tank correctly. » Repeat the coffee machine power-on procedure. » If the problem remain please contact L.C.S.

TROUBLESHOOTING

EN

Problem encountered	Possible causes	Solution
Water leaks at the rear side of the coffee machine.	<ul style="list-style-type: none"> » Tank not inserted correctly. » Tank damaged. 	<ul style="list-style-type: none"> » Insert the tank correctly. » Check for leaks in the tank keeping it separate from the machine . » If the problem remain please contact L.C.S.
Water leaks at the front side of the coffee machine.	<ul style="list-style-type: none"> » Spent capsule drawer not inserted correctly. » Spent capsule drawer filled. » Capsule stuck. » Capsule not compatible. 	<ul style="list-style-type: none"> » Insert the spent capsule drawer correctly. » Empty the spent capsule drawer and the drip tray. » Lift and lower the capsule loading lever. If this is not enough, disconnect the machine from power mains and operate manually to remove the capsule from the duct. » Use Lavazza capsules or compatibles. » If the problem remain please contact L.C.S.
The loading lever does not reach the supply position or requires an excessive closing effort.	<ul style="list-style-type: none"> » Spent capsule drawer filled. » Capsule fitted incorrectly. 	<ul style="list-style-type: none"> » Empty the spent capsule drawer. » Repeat the sequence, lever in the off position, lever in the brewing position; if this is not enough, operate manually to remove the capsule from the duct with the machine disconnected from power mains.
Red flashing lights  .	<ul style="list-style-type: none"> » Machine broken. 	<ul style="list-style-type: none"> » Contact Lavazza Customer Service.
Pilot lights ON  with white light and blinking fast.	<ul style="list-style-type: none"> » Spent capsule drawer filled. 	<ul style="list-style-type: none"> » Empty the spent capsule drawer and press one of the power on/supply buttons to reset the machine.
The coffee flows out too fast and no creamy froth forms on the surface.	<ul style="list-style-type: none"> » Capsule not compatible. » Capsule already used. 	<ul style="list-style-type: none"> » Use Lavazza capsules or compatibles. » Bring the lever back to rest position and load a new capsule. » If the problem remain please contact L.C.S.

Problem encountered	Possible causes	Solution
The coffee is cold.	<ul style="list-style-type: none"> » Coffee pours out in drops, water circuit clogged. » The machine has limescale build-up. 	<ul style="list-style-type: none"> » Run the machine washing cycle. » Descale the machine. » If the problem remain please contact L.C.S.
Dispensed coffee is insufficient or excessive.	<ul style="list-style-type: none"> » Incorrect dose programming. 	<ul style="list-style-type: none"> » Program the coffee dose properly. » If the problem remain please contact L.C.S.
Coffee not supplied and steam coming out of the capsule compartment.	<ul style="list-style-type: none"> » The loading lever was not set to the brewing position. 	<ul style="list-style-type: none"> » Set the loading lever to the brewing position. » If the problem remain please contact L.C.S.
Coffee pours out in drops.	<ul style="list-style-type: none"> » Faulty capsule. » Pump working improperly. » Spout/water circuit clogged. » The machine has limescale build-up. 	<ul style="list-style-type: none"> » Replace the capsule. » Check for abnormal noise of the machine. » Clean the coffee dispensing spout (see MAINTENANCE AND CLEANING). » Descale the machine. » If the problem remain please contact L.C.S.
One of the two buttons is not working and the relevant LED is off	<ul style="list-style-type: none"> » Mechanical blocking 	<ul style="list-style-type: none"> » Try to power the machine off by disconnecting the power plug for 10 seconds then reconnect it. Power the machine on and check the correct operation of both buttons. » If the problem persists, the machine can continue to be used with the other button; in this case, the button working regularly will no longer have the automatic dosing but will be free dosing, and the user will decide when stopping the dose. » If the problem remain please contact L.C.S.

Contact Lavazza Customer Service (L.C.S.) for any problem or failure not included in the above list.

TECHNICAL SPECIFICATIONS

- Nominal Voltage - Power Rating - Power Supply:
See label on the appliance
- Measurements:

Height	Width	Depth
214 mm	124 mm	330 mm
8.26 in	4.72 in	12.99 in
- Weight: approx. 2.5 kg (5 lb)
- Water tank: 0,6 L (20.28 oz) - Removable type
- Housing materials: Thermoplastic
- Cable Length: 0,8 m (31.49 in)
- Thermo fuses
- Instantaneous aluminum boiler with temperature probe

⚠ Destination d'usage:

Cet appareil est destiné à être utilisé dans les applications ménagères et similaires, telles que:

- dans les zones servant de cuisine, réservées au personnel, dans les magasins, dans les bureaux et dans d'autres milieux professionnels;
- dans les usines;
- utilisation par les clients des hôtels, motels, et autres endroits à caractère résidentiel;
- dans les pièces de type bed and breakfast.

Il est interdit d'apporter des modifications techniques. Tout emploi illicite est interdit, à cause des risques que ceux-ci comportent! L'appareil peut être utilisé par des enfants à partir de 8 ans ou par des personnes avec des capacités physiques, sensorielles ou mentales réduites ou encore par des personnes inexpérimentées ou ne possédant pas les connaissances nécessaires, à condition qu'elles soient surveillées ou qu'elles aient reçu des consignes relatives à l'utilisation de l'appareil en toute sécurité et aux risques qu'il comporte. Les enfants ne doivent pas jouer avec l'appareil. Tenir l'appareil et son câble loin de la portée des enfants de moins de 8 ans. Les opérations de nettoyage et de maintenance de l'appareil du ressort de l'utilisateur ne doivent pas être exécutées par des enfants sans surveillance.

⚠ Emplacement:

Placer la machine dans un endroit sûr, où elle ne risque pas de se renverser ou de blesser quelqu'un. Ne pas conserver la machine à une température inférieure à 4 °C car le gel pourrait l'endommager. Ne pas utiliser la machine en plein air. Ne pas poser la machine sur des surfaces très chaudes et/ou à proximité de flammes libres.

⚠ Alimentation:

Raccorder la machine uniquement à une prise de courant adéquate. La tension doit correspondre à celle indiquée sur la plaquette de la machine.

 **Câble d'alimentation:**

Ne pas utiliser la machine si le câble d'alimentation est défectueux. Si le câble d'alimentation est endommagé, il doit être remplacé par le fabricant ou par son service d'assistance technique, afin d'éviter tout risque. Ne pas faire passer le câble d'alimentation par les coins, sur des angles vifs ou au-dessus d'objets très chauds. Ne pas porter ou tirer la machine en la tenant par le câble. Ne pas extraire la fiche en la tirant par le câble; ne pas la toucher avec les mains mouillées. Eviter que le câble d'alimentation ne pende de tables ou d'étagères.

 **Danger d'électrocution:**

Les parties soumises à tension électrique ne doivent pas entrer en contact avec de l'eau. Ne pas plonger l'appareil dans l'eau.

 **Protection des enfants en-dessous de 8 ans:**

Les enfants doivent être surveillés pour faire en sorte qu'ils ne jouent pas avec l'appareil. Les enfants ne se rendent pas compte du danger lié aux appareils électroménagers. Ne pas laisser à leur portée les matériels utilisés pour emballer la machine.

 **Danger de brûlures:**

Ne pas toucher les parties chaudes (groupe porte-capsules, etc.) immédiatement après l'utilisation de l'appareil. Pendant la distribution de la boisson, prêter attention à d'éventuels jets de liquide chaud.

 **Nettoyage:**

Avant de nettoyer la machine, il est indispensable de débrancher la fiche de la prise de courant et attendre que la machine refroidisse. Ne pas immerger la machine dans l'eau ! Il est strictement interdit de tenter d'ouvrir la machine. Remplacer l'eau dans le réservoir au bout de 3 jours d'inutilisation.

 **Conservation de la machine:**

Quand la machine reste inutilisée pendant une longue période, détacher la fiche de la prise et la conserver en lieu sec et non accessible aux enfants. La protéger contre la poussière et la saleté.

 **Réparations / Entretien:**

En cas de pannes, défauts avérés ou suspectés après une chute, débrancher immédiatement la fiche de la prise. Ne pas allumer une machine défectueuse. Seuls les Centres de Service Agréés peuvent effectuer des interventions et des réparations. Dans le cas d'interventions non exécutées selon les règles de l'art, nous déclinons toute responsabilité pour d'éventuels dommages.

**Réservoir d'eau:**

Introduire dans le réservoir uniquement de l'eau fraîche potable non gazeuse. Ne pas mettre en service la machine s'il n'y a pas suffisamment d'eau dans le réservoir.

**Compartiment capsules:**

Dans le compartiment capsules doivent être introduites uniquement des capsules compatibles; ne pas y introduire les doigts ou tout autre objet. Les capsules doivent être utilisées une seule fois.

**Élimination de la machine en fin de vie:**

— INFORMATIONS AUX UTILISATEURS: le symbole de la poubelle barrée sur l'appareil ou sur son emballage indique qu'à la fin de son cycle de vie, ce produit doit être traité séparément des autres déchets.

Lors de la fin de vie de l'appareil, l'utilisateur devra par conséquent le remettre à un centre de collecte spécialisé en déchets électriques et électroniques.

La collecte sélective visant à l'envoi du vieil appareil dans un centre spécialisé en recyclage, traitement et élimination de ce type de déchets permet de sauvegarder l'environnement et contribue à éviter les effets négatifs sur l'environnement et sur la santé des personnes et à favoriser le recyclage et la réutilisation des matériaux dont l'appareil est constitué.

L'élimination abusive du produit de la part de son utilisateur implique l'application des sanctions administratives prévues par la réglementation en vigueur.

CONTENU DE L'EMBALLAGEE *

- machine *JoliePlus*
- Kit de bienvenue composé de 9 capsules assorties Lavazza A MODO MIO et brochure Lavazza A MODO MIO

- mode d'emploi
- guide rapide
- garantie

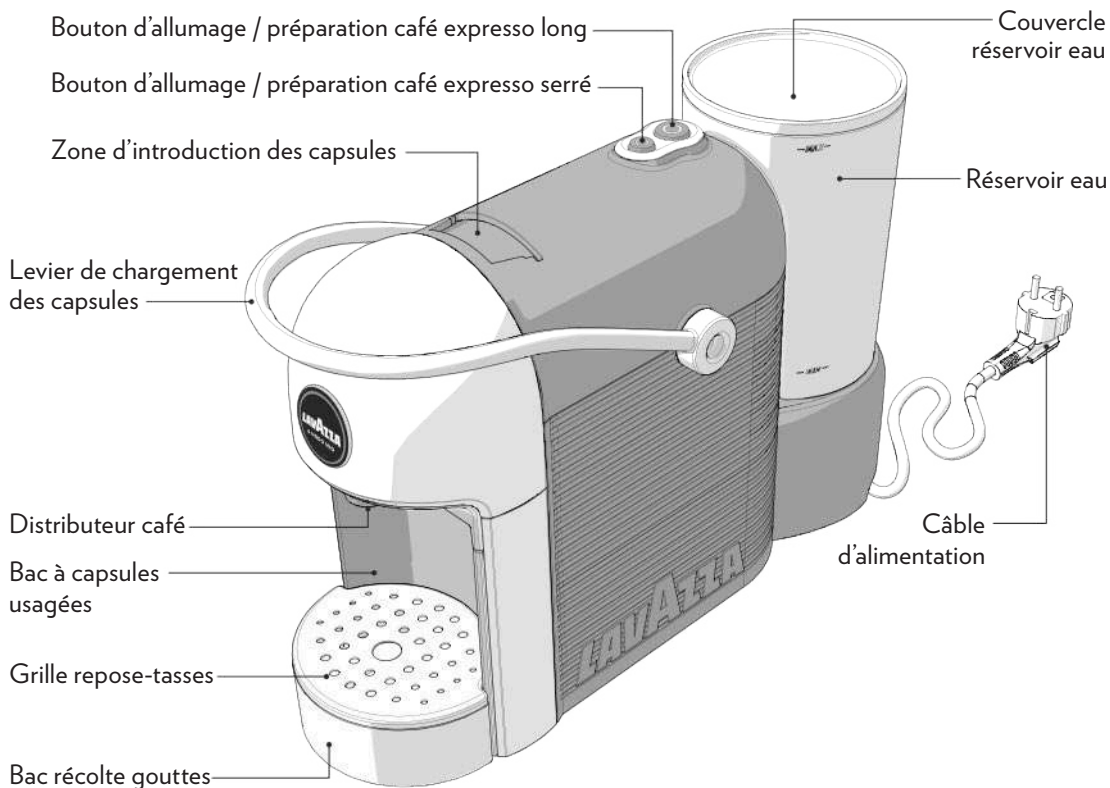

* Les caractéristiques et le contenu de l'emballage peuvent varier en fonction du marché de référence

- !** Nous déclinons toute responsabilité pour d'éventuels dommages en cas de:
- utilisation non conforme;
 - réparations exécutées auprès des centres de Service Agréés;
 - altération du câble d'alimentation;
 - altération de tout composant de la machine;
 - emploi de pièces de rechange et accessoires non originaux;
 - non détartrage;
 - stockage dans des locaux au-dessous de 4°C
 - utilisation dans des locaux avec température inférieure à 10°C ou supérieure à 40°C;
 - utilisation dans des locaux avec humidité relative supérieure à 95% ;
 - utilisation de capsules non compatibles.
- Dans ces cas, la garantie est nulle.

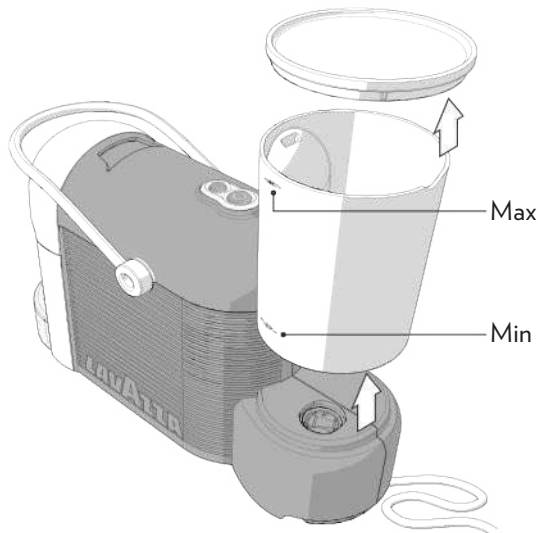

DEMARRAGE MACHINE

- !** Placer la machine sur une surface plate et stable, loin d'eau et de sources de chaleur. Ne pas brancher la machine au secteur. Les dommages causés à la machine à cause du non respect de ces indications ne sont pas couverts par la garantie.

- 1** Soulever et enlever le couvercle, puis extraire le réservoir de l'eau.
- 2** Rincer le réservoir.
- 3** Remplir le réservoir d'eau jusqu'au niveau MAX indiqué, en utilisant uniquement de l'eau fraîche potable non gazeuse. Remonter le réservoir et mettre le couvercle.

- !** De l'eau chaude ou d'autres liquides peuvent endommager le réservoir et la machine. Ne pas mettre en service la machine en l'absence d'eau: vérifier qu'il y en ait assez d'eau à l'intérieur du réservoir.

- 4** A l'arrière de la machine, il y a deux sorties pour le câble d'alimentation. Utiliser la sortie la plus appropriée aux propres exigences.

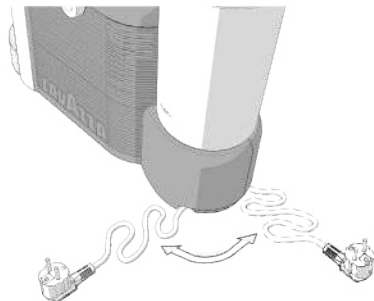

- 5** Insérer la fiche d'alimentation dans la prise de courant.

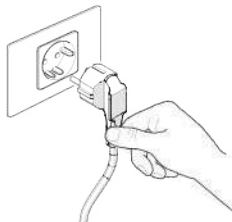

- 6** Enfoncer une des deux boutons d'allumage/distribution pour allumer la machine.



- 7** La machine commence le cycle de chauffage. Les boutons d'allumage/distribution ils commencent à clignoter en blanc.

i En enfonçant l'un des deux boutons d'allumage/distribution pendant le cycle de chauffage, on peut réserver la boisson qui sera distribuée après la fin du cycle.

- 8** La machine est prête quand les boutons d'allumage/distribution ils sont allumés fixe blanc.

- 9** Au premier démarrage, faire couler au moins 0,5 litre d'eau sans capsule en positionnant un récipient sous le distributeur de café.

FONCTION STAND-BY

i Pour garantir une économie d'énergie, après 9 minutes de non utilisation la machine passera automatiquement en mode stand-by. On peut mettre manuellement la machine en mode stand-by, dans les 9 minutes, maintenant enfoncé les boutons d'allumage/distribution pendant au moins 3 secondes. Cet état est signalé par l'extinction des boutons d'allumage/distribution. En appuyant à nouveau une des deux boutons d'allumage/distribution il est possible de réactiver la machine.



DISTRIBUTION CAFÉ

i S'assurer que les boutons d'allumage/distribution ils sont allumés fixe en blanc.

! Ne jamais mettre les doigts ou tout autre objet dans le réceptacle d'insertion de la capsule. Vous devez exclusivement insérer dans le réceptacle d'insertion de la capsule des capsules compatibles.

! Les capsules mono-dose sont préparées pour distribuer un seul café/produit. NE PAS réutiliser les capsules après leur emploi. L'introduction de 2 capsules ou plus simultanément provoque le mauvais fonctionnement de la machine.

i Pour toujours obtenir un café à température idéale il est conseillé de préchauffer la tasse avec de l'eau chaude. Positionner la tasse sous le distributeur sans introduire la capsule. Enfoncer une des deux boutons d'allumage/distribution pour faire couler l'eau chaude suffisante pour préchauffer la tasse.

1 Positionner la tasse sous le distributeur café pour un espresso classique.

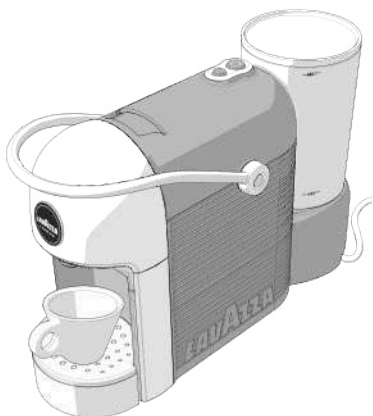

2 Enlever le bac récolte gouttes pour utiliser des tasses de différentes dimensions pour un café long.

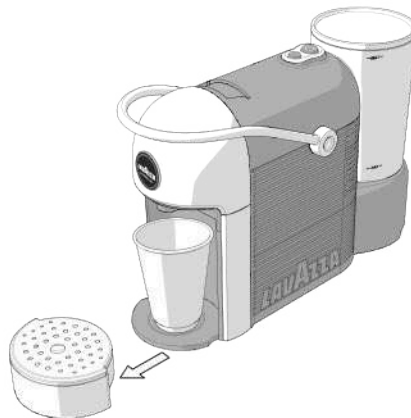

i Pendant le cycle de distribution, si l'alimentation électrique est coupée, redonner le courant à l'appareil et recommencer la procédure de distribution du café.

i Pendant le cycle de distribution, si l'eau n'y a plus dans le réservoir, la LED blanche du bouton sélectionné s'allume, tandis que la LED de l'autre bouton commence à clignoter, procéder comme suit:

- Remplir le réservoir d'eau jusqu'au niveau MAX indiqué.
- Remplir le bouton allumage/distribution sélectionné précédemment. Il commencera à clignoter et la procédure de distribution du café sera lancée.

i Après 5 distributions, les boutons d'allumage/distribution ils commencent à clignoter rapidement en blanc pour indiquer que le bac à capsules usagées est plein. Vider le bac à capsules usagées et enfoncer une des deux boutons d'allumage/distribution pour réinitialiser la machine. A ce stade, il est possible d'effectuer une nouvelle distribution.

- 3** Soulever le levier de chargement des capsules jusqu'en butée pour ouvrir le logement à capsules

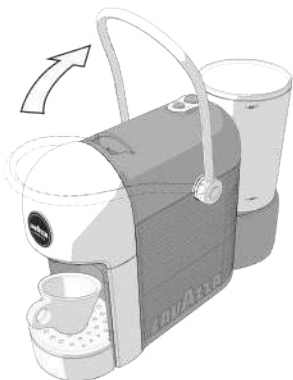

- 4** Insérer une capsule dans le logement à capsules.



- 5** Baisser le levier de chargement des capsules pour fermer le logement à capsules.

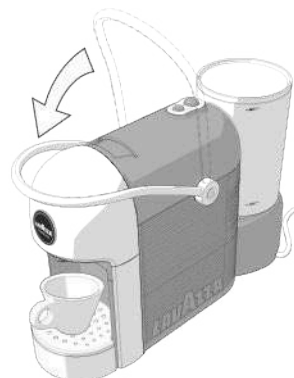

- 6** Appuyer sur la touche espresso serré (30 cc) ou espresso allongé (60 cc) pour lancer la préparation. La machine s'arrêtera automatiquement une fois que la dose de café programmée aura été atteinte.



- i** Pendant la distribution, le bouton sélectionné d'allumage/distribution clignote en blanc.

- ⚠** Pour une nouvelle distribution, attendre que le bouton d'allumage/distribution sélectionné, soit allumé fixe en blanc.

PROGRAMMATION DES DOSES DE CAFÉ

- i** La programmation de la dose doit être effectuée en utilisant toujours la même touche; toute action sur d'autres touches sera ignorée. La quantité programmée de café distribué peut être modifiée en répétant la programmation.

- 1** Soulever le levier de chargement des capsules jusqu'en butée pour ouvrir le logement à capsules.
- 2** Insérer une capsule dans le logement à capsules.



- 3** Baisser le levier de chargement des capsules pour fermer le logement à capsules.
- 4** Appuyer et maintenir enfoncée pendant au moins 3 secondes l'une des deux touches de préparation du café. La touche sélectionnée clignotera et la machine entrera en modalité de programmation.



- 5** Quand la quantité de café voulue est atteinte, relâcher le bouton pour interrompre la distribution.

- i** Si la programmation de la dose dépasse la quantité maximale admise (250 cc), la machine arrêtera automatiquement la distribution, la touche de distribution clignotera et la dernière dose programmée sera mémorisée. Si l'alimentation électrique est interrompue pendant la programmation, la dernière valeur programmée est gardée en mémoire. Pendant une programmation de la dose, si l'appareil signale l'absence d'eau, la distribution s'arrêtera et la dose en programmation ne sera pas enregistrée. Après avoir rempli le réservoir, il est nécessaire de répéter la procédure de programmation de la dose.

! Ne jamais utiliser de solvants, alcools ou substances agressives pour le séchage des composants de la machine. Laver les composants (sauf ceux électriques) à l'eau froide/tiède et à l'aide de chiffons/éponges non abrasives. Tous les composants démontables peuvent être lavés dans un lave-vaisselle. Il est conseillé de ne pas laisser de l'eau dans le circuit et le réservoir pendant plus de 3 jours. Le cas échéant, vidanger, rincer et remplir à nouveau le réservoir d'eau fraîche, puis effectuer un cycle (sans capsule) avant de préparer un café ou une autre boisson.

NETTOYAGE DISTRIBUTEUR CAFÉ

Pour le nettoyage du distributeur exécuter chaque semaine la procédure DISTRIBUTION CAFÉ sans introduire la capsule.

NETTOYAGE DU TIROIR À CAPSULES USAGÉES ET DU TIROIR RAMASSE-GOUTTES

i Après 4/5 cafés ou tous les deux/trois jours, vider et nettoyer le tiroir à capsules usagées et le tiroir ramasse-gouttes.

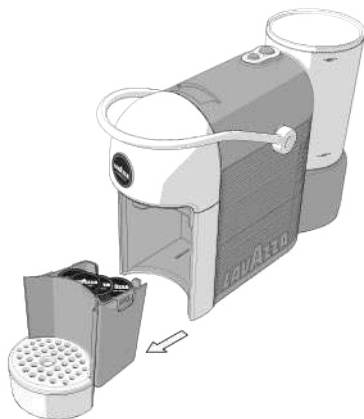

1 Extraire le bac récolte gouttes et enlever la grille repose tasses.

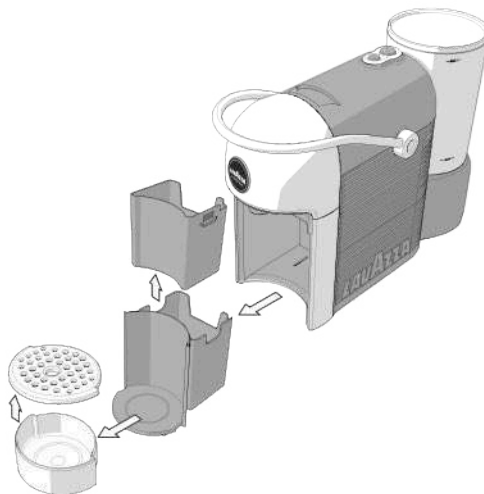

2 Retirer et vider le tiroir à capsules usagées. Laver et sécher toutes les parties avant de les remonter.

i Vérifier périodiquement que le tiroir à capsules usagées et le tiroir ramasse-gouttes ne sont pas pleins pour éviter des mauvais fonctionnements et des dommages à la machine.



DETARTRAGE

La formation de calcaire est une conséquence normale de l'utilisation de la machine; le détartrage est nécessaire tous les 3-4 mois d'utilisation de la machine et/ou quand on observe une réduction du débit de l'eau.



Ce qui est indiqué dans le manuel d'utilisation et d'entretien est prioritaire aux indications reportées sur des accessoires et/ou matériaux d'utilisation vendus séparément, au cas où un conflit subsiste.



Pour exécuter le détartrage, on peut utiliser un produit détartrant pour des machines à café de type non toxique et/ou nocif, présent communément dans le commerce.



Ne pas boire la solution détartrante et les produits distribués jusqu'au terme du cycle. N'utiliser en aucun cas du vinaigre comme détartrant.



1 Enlever et vider le réservoir d'eau.



2 Remplir le réservoir avec une solution détartrante et de l'eau comme spécifié sur l'emballage du produit détartrant. Remonter le réservoir.



3 Allumer la machine et placer un récipient sous le distributeur.



4 Enfoncer une des deux boutons d'allumage/distribution et faire couler 2 tasses d'eau (chacune de 150 ml environ).



5 Laisser agir le détartrant pendant environ 15-20 minutes, la machine éteinte.



6 Allumer la machine en enfonçant une de deux boutons d'allumage/ distribution et exécuter les opérations décrites aux points 4 et 5.



7 Répéter les opérations décrites au point 6 jusqu'au vidage complet du réservoir de l'eau.



8 Retirer le réservoir, le rincer avec de l'eau fraîche et potable. Le remplir complètement.



9 Allumer la machine en enfonçant une de deux boutons d'allumage/ distribution. Positionner un récipient adéquat sous le distributeur. Enfoncer une de deux boutons d'allumage/ distribution et faire couler tout le contenu du réservoir.



10 Une fois que l'eau est terminée, remplir à nouveau le réservoir et répéter les opérations décrites au point 9. A la fin le cycle de détartrage est terminé.

Problème rencontré	Causes possibles	Solution
La machine ne s'allume pas. Voyants  éteint après avoir enfoncé les boutons d'allumage/distribution.	<ul style="list-style-type: none"> » Machine non raccordée au réseau électrique. » La machine est connectée à bloc multiprises qui ne fonctionne pas. » Il n'y a pas source de courant. 	<ul style="list-style-type: none"> » Raccorder la machine au réseau électrique. » Raccordez la machine directement à la source de courant. » Raccordez un autre appareil au réseau électrique pour vérifier, s'il y a de source de courant. » Si le problème persiste contacter les S.C.L.
La machine est longue à chauffer.	<ul style="list-style-type: none"> » Stockage de la machine dans des locaux trop froid (exemple: sous-sol/garage). » Présence excessive de calcaire. 	<ul style="list-style-type: none"> » Garder la machine dans un lieu approprié et effectuer 2 distributions sans capsule. » Détartre la machine. » Si le problème persiste contacter les S.C.L.
La machine il est très bruyant.	<ul style="list-style-type: none"> » La machine ne se trouve pas sur une surface plate et stable. » Câble d'alimentation mal positionné. » Parties mobiles non insérées correctement. » Absence d'eau dans le réservoir. » Il n'y a pas la capsule. 	<ul style="list-style-type: none"> » Vérifier la surface de support. » Vérifier la position du Câble d'alimentation. » Insérer correctement les parties mobiles. » Faire l'appoint d'eau fraîche potable. » Insérer une capsule Lavazza ou compatible. » Si le problème persiste contacter les S.C.L.
La machine n'effectue pas la distribution.	<ul style="list-style-type: none"> » Panne électrique: les boutons ne fonctionnent pas. » Absence d'eau dans le réservoir. » Réservoir non inséré correctement. » Pas de déclenchement. 	<ul style="list-style-type: none"> » Enfoncer l'un des boutons, vérifier que le voyant fonctionne (il doit clignoter en blanc) et que la machine s'allume. » Faire l'appoint d'eau fraîche potable. » Insérer correctement le réservoir. » Répéter la procédure de mise en marche de la machine » Si le problème persiste contacter les S.C.L.

Problème rencontré	Causes possibles	Solution
La machine perd de l'eau à l'arrière.	<ul style="list-style-type: none"> » Réservoir non inséré correctement. » Le réservoir est endommagé. 	<ul style="list-style-type: none"> » Remonter le réservoir correctement. » Vérifier s'il y a des fuites dans le réservoir en le tenant éloigné de la machine. » Si le problème persiste contacter les S.C.L.
La machine perd de l'eau à l'avant.	<ul style="list-style-type: none"> » Le tiroir des dosettes usagées incorrectement insérées. » Le bac à capsules usagées est plein. » Capsule bloquée. » La capsule il n'est pas compatible. 	<ul style="list-style-type: none"> » Remonter le tiroir des dosettes usagées correctement. » Vider et laver le bac à capsules usagées et le tiroir ramasse-gouttes. » Soulever et baisser le levier de chargement des capsules. Si cela ne résout pas le problème, débrancher la machine du secteur et enlever manuellement la capsule du conduit. » Utilisez capsules Lavazza ou compatible. » Si le problème persiste contacter les S.C.L.
Le levier de chargement n'atteint pas la position de distribution ou requiert une force de fermeture excessive.	<ul style="list-style-type: none"> » Le bac à capsules usagées est plein. » Dosette insérée de façon incorrecte. 	<ul style="list-style-type: none"> » Vider le tiroir des dosettes usagées. » Répéter la séquence, levier en position de repos, levier en position de distribution; si ce n'est pas suffisant, intervenir manuellement pour faire sortir la dosette du conduit, la machine débranchée du réseau électrique.
Témoins <input type="radio"/> allumé clignotant de couleur rouge.	<ul style="list-style-type: none"> » Machine en panne. 	<ul style="list-style-type: none"> » Contacter le service clients Lavazza.
Voyants <input type="radio"/> blanc allumé et clignotant rapidement.	<ul style="list-style-type: none"> » Le bac à capsules usagées est plein. 	<ul style="list-style-type: none"> » Vider le bac à capsules usagées et enfoncer une des deux boutons d'allumage/distribution pour réinitialiser la machine.
Le café sort trop rapidement, le café n'est pas crémeux.	<ul style="list-style-type: none"> » La capsule il n'est pas compatible. » Capsule déjà utilisée. 	<ul style="list-style-type: none"> » Utilisez capsules Lavazza ou compatible. » Remettre le levier dans la position de repos et introduire une dosette neuve. » Si le problème persiste contacter les S.C.L.

Problème rencontré	Causes possibles	Solution
Le café il est froid.	<ul style="list-style-type: none"> » Distribution à gouttes, circuit hydraulique obstrué. » Présence excessive de calcaire. 	<ul style="list-style-type: none"> » Effectuer le cycle de lavage de la machine. » Détartre la machine. » Si le problème persiste contacter les S.C.L.
La quantité de café distribuée est insuffisante ou excessive.	<ul style="list-style-type: none"> » Mauvaise programmation des doses. 	<ul style="list-style-type: none"> » Effectuer une programmation des doses de café. » Si le problème persiste contacter les S.C.L.
Le café n'est pas distribué et de la vapeur sort du compartiment d'insertion des dosettes.	<ul style="list-style-type: none"> » Le levier de chargement n'a pas été amené à la position de distribution. 	<ul style="list-style-type: none"> » Mettre le levier de chargement en position de distribution. » Si le problème persiste contacter les S.C.L.
Le café coule au «goutte à goutte».	<ul style="list-style-type: none"> » Capsule défectueuse. » La pompe ne fonctionne pas correctement. » Distributeur/circuit hydraulique obstrué. » Présence excessive de calcaire. 	<ul style="list-style-type: none"> » Remplace la capsule avec un nouveau. » Vérifier si la machine fait un bruit anormal. » Exécuter le cycle de lavage distributeur café (voir ENTRETIEN et NETTOYAGE). » Détartre la machine. » Si le problème persiste contacter les S.C.L.
L'un des deux boutons ne fonctionne pas et la LED relative est éteinte	<ul style="list-style-type: none"> » Verrouillage mécanique 	<ul style="list-style-type: none"> » Couper l'alimentation de l'appareil en débranchant la fiche secteur, attendre 10 secondes puis la rebrancher. Allumer l'appareil et vérifier que les deux boutons fonctionnent correctement. » Si le problème persiste, il est possible de faire fonctionner l'appareil en utilisant l'autre bouton; dans ce cas, le dosage automatique ne sera pas disponible et la dose sera libre, l'utilisateur devra donc interrompre la distribution quand la dose voulue sera atteinte. » Si le problème persiste contacter les S.C.L..

Pour tout problème ne figurant pas dans les cas mentionnés ci-dessus, s'adresser au Service Clients Lavazza (S.C.L.).

CARACTÉRISTIQUES TECHNIQUES

- Tension nominale - Puissance nominale - Alimentation: Voir plaquette placée sur la machine
- Dimensions: Hauteur Largeur Profondeur
214 mm 124 mm 330 mm
- Poids: environ 2,5 kg
- Réservoir eau: 0,6 L - Extractible
- Matériels utilisés pour la carrosserie: Thermoplastique
- Longueur câble:: 0,8 m
- Thermo-fusibles
- Chaudière instantanée en aluminium avec sonde de température

⚠️ Gebrauchsbestimmung:

Dieses Gerät ist für den Einsatz in häuslichen und vergleichbaren Umgebungen bestimmt, wie:

- Personalküchen in Geschäften, Büros und sonstige Arbeitsbereiche;
- Bauernhöfe;
- Verwendung durch Hotel- und Moteltkunden sowie in sonstigen Wohnbereichen;
- Beherbergungsbetriebe (z.B. Bed & Breakfast).

Technische Änderungen daran sind untersagt. Jeglicher Missbrauch ist auf Grund der damit verbundenen Risiken untersagt!

Die Maschine kann von Kindern ab 8 Jahren sowie von Personen mit eingeschränkten körperlichen, sensorischen oder geistigen Fähigkeiten bzw. von Personen ohne Erfahrung und ohne entsprechende Kenntnisse benutzt werden, sofern sie beaufsichtigt werden oder bezüglich des sicheren Gebrauchs der Maschine unterwiesen wurden und die damit verbundenen Gefahren verstanden haben. Kinder dürfen nicht mit der Maschine spielen. Die Maschine und ihr Kabel müssen sich außer Reichweite von Kindern unter 8 Jahren befinden.

Die vom Benutzer auszuführende Reinigung und Wartung dürfen nicht von unbeaufsichtigten Kindern durchgeführt werden.

⚠️ Aufstellung:







Die Kaffeemaschine an einem sicheren Ort aufstellen, wo niemand sie umwerfen oder davon verletzt werden kann. Die Maschine nicht bei Temperaturen unter 4°C benutzen, da Frost sie beschädigen würde.

Die Kaffeemaschine nicht im Freien benutzen.

Die Maschine nicht auf sehr warme Flächen und/oder in die Nähe von offenen Flammen stellen.

⚠️ Stromversorgung:

Die Kaffeemaschine nur an geeignete Steckdosen anschließen. Die Spannung muss dem auf dem Maschinenschild angegebenen Wert entsprechen.

-  **Stromkabel:**
Die Kaffeemaschine nicht benutzen, wenn das Netzkabel defekt ist. Ein beschädigtes Netzkabel muss vom Hersteller oder seinem technischen Kundendienst ersetzt werden, um jedem Risiko vorzubeugen. Das Netzkabel soll nicht über Ecken, scharfe Kanten oder über sehr heißen Gegenständen verlaufen. Die Kaffeemaschine nicht am Kabel ziehen oder tragen. Den Stecker nicht durch Zug am Kabel ausziehen oder mit nassen Händen berühren. Das Netzkabel sollte nicht frei vom Tisch oder von Regalen herunter hängen.
-  **Schlaggefahr:**
Die unter Strom stehenden Teile dürfen nicht mit Wasser in Berührung kommen. Diese Maschine darf nicht in Wasser getaucht werden.
-  **Schutz für Kinder unter 8 Jahren:**
Ganz besonders auf die Kinder aufpassen, damit diese nicht mit dem Gerät spielen, Kinder verstehen nicht die mit Haushaltsgeräten verbundenen Gefahren. Auch das Verpackungsmaterial der Maschine sollte nicht in Reichweite von Kindern gelassen werden.
-  **Verbrennungsgefahr:**
Die heißen Teile (Kapselaufnahmegruppe usw.) nicht sofort nach Benutzung des Gerätes berühren. Während der Abgabe des Getränks Vorsicht wegen eventuellem Auspritzen der heißen Flüssigkeit.
-  **Reinigung:**
Vor Reinigung der Maschine muss unbedingt der Stecker aus der Steckdose abgezogen und abgewartet werden, dass sich die Maschine abkühlt. Die Kaffeemaschine nicht in Wasser tauchen! Es ist streng untersagt, Einschnitte im Maschineninneren durchzuführen. Das Wasser im Tank ersetzen, wenn die Maschine 3 Tage lang nicht verwendet wird.
-  **Aufbewahrung der Maschine:**
Wird die Maschine für längere Zeit nicht benutzt, den Stecker aus der Dose ziehen und die Maschine an einem trockenen, für Kinder unzugänglichen und vor Staub und Schmutz geschützten Ort aufbewahren.



Reparaturen / Wartung:

Bei Havarien, Defekten oder Verdacht auf Beschädigung nach einem Fall, sofort den Stecker aus der Dose ziehen. Eine defekte Maschine nicht in Betrieb setzen. Allein die autorisierten Kundendienstzentren dürfen Einschritte und Reparaturen ausführen. Bei Einschritten, die nicht fachgerecht ausgeführt wurden, wird bei eventueller Beschädigung jegliche Haftung hinfällig.



Wasserbehälter:

Nur stilles, nicht sprudelndes Trinkwasser in den Behälter füllen. Die Maschine nicht in Betrieb setzen, wenn nicht genügend Wasser im Behälter vorhanden ist.



Kapselraum:

In die Kapselaufnahme können nur kompatible Kapseln eingeführt werden, weder Finger noch jeglicher anderer Gegenstand. Die Kapseln können nur einmal benutzt werden.



Entsorgung der Maschine nach Beendigung ihrer Lebensdauer:

BENUTZERINFORMATIONEN: das Symbol mit dem durchgestrichenen Mülleimer auf dem Gerät oder auf seiner Verpackung gibt an, dass das Produkt zum Ende seines Betriebslebens getrennt vom Hausmüll entsorgt werden muss.

Der Benutzer muss das außer Betrieb genommene Gerät aus diesem Grunde entsprechenden Entsorgungsstellen für Elektro- und Elektronikmüll.

Die geeignete Entsorgung über die Wertstofftrennung und die Zuführung der außer Betrieb genommenen Maschine in das Recycling, die Aufbereitung und die umweltgerechte Entsorgung tragen zur Vermeidung von möglichen negativen Auswirkungen auf die Umwelt und die menschliche Gesundheit bei und ermöglichen die Wiederverwendung der Materialien, aus denen die Maschine besteht.

Die ungesetzliche Entsorgung des Produkts durch den Besitzer zieht die Verhängung von Verwaltungsstrafen gemäß der geltenden Gesetzgebung nach sich.

INHALT DER VERPACKUNG *

- *Jolie_{plus}*-Maschine
- Willkommensset mit 9 gemischten Kapseln
Lavazza A MODO MIO und der Broschüre
Lavazza A MODO MIO
- Gebrauchsanleitung
- Schnellanleitung
- Garantieblatt

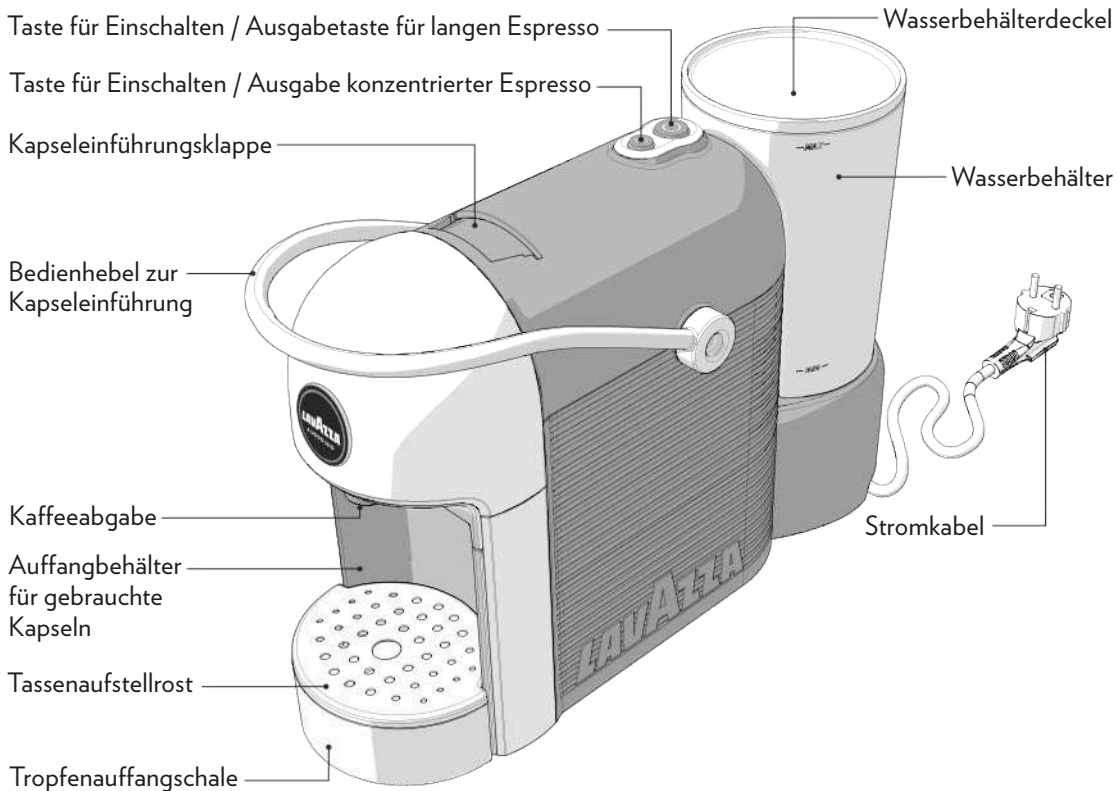

* Die Eigenschaften und der Inhalt der Packung können je nach dem Bezugsmarkt unterschiedlich sein

- !** In den nachstehenden Fällen wird keinerlei Haftung übernommen:
- falsche oder nicht dem Zweck entsprechende Benutzung;
 - nicht in den autorisierten Kundendienstzentren ausgeführte Reparaturen;
 - Einschnitte auf das Stromkabel;
 - Einschnitte auf jegliche Komponente der Maschine;
 - Verwendung von nicht Original Ersatzteilen oder Zubehör;
 - fehlende Entkalkung;
 - Lagerung in Räumen unter 4°C;
 - Benutzung in Räumen mit Temperaturen unter 10°C oder über 40°C;
 - Benutzung in Räumen mit relativer Luftfeuchtigkeit über 95%;
 - Benutzung von nicht kompatiblen Kapseln.
- In diesen Fällen werden Garantieleistungen hinfällig.

START DER MASCHINE

- !** Die Maschine auf eine ebene und stabile Fläche stellen, fern von Wasser und Wärmequellen. Die Maschine nicht an der Stromversorgung anschließen. Eventuelle Beschädigungen der Maschine, die durch Nichtbeachtung dieser Weisungen verursacht werden, fallen nicht unter die Garantieleistungen.

- 1** Den Deckel heben und entfernen, dann den Wasserbehälter ausziehen.
- 2** Den Behälter ausspülen.
- 3** Den Behälter bis zur MAX-Standanzeige mit Wasser auffüllen, wozu frisches, nicht sprudelndes Trinkwasser verwandt wird. Den Tank wieder einsetzen, und mit dem Deckel wieder schließen.

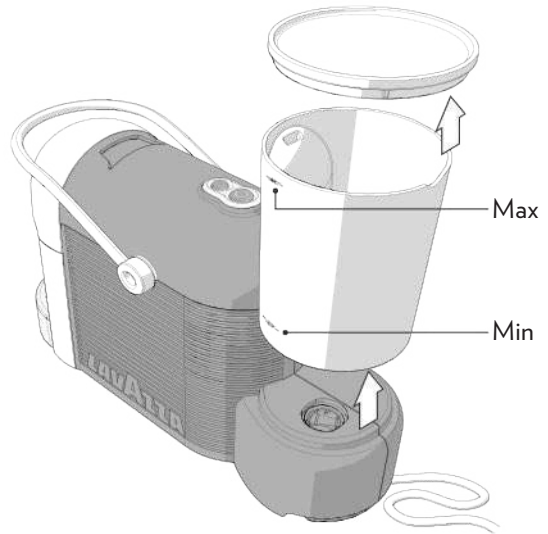

- !** Heißes Wasser und andere Flüssigkeiten können den Behälter und die Maschine beschädigen. Die Maschine erst dann in Betrieb setzen, wenn sichergestellt wurde, dass genügend Wasser im Behälter vorhanden ist.

- 4** Die Maschine ist auf der Rückseite mit zwei möglichen Ausgängen für das Netzkabel ausgestattet. Den für den entsprechenden Bedarf angemessenen Ausgang benutzen.

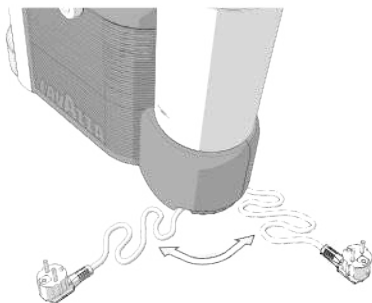

- 5** Den Stecker in die Stromsteckdose einführen.

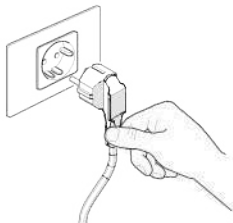

- 6** Zum Einschalten der Maschine eine der beiden Start-/Ausgabetasten drücken.



- 7** Die Maschine startet den Heizzyklus. Die Start-/Ausgabetasten beginnen weiß zu blinken.

i Durch Drücken einer der beiden Start-/Ausgabetasten während der Aufheizphase kann das Getränk vorbestellt werden, das nach Zyklusende ausgegeben wird.

- 8** Die Maschine ist betriebsbereit, wenn die Start-/Ausgabetasten mit beständigem weißem Licht leuchten.

- 9** Bei der ersten Einschaltung mindestens 0,5 Liter Wasser ohne Kapsel ausgießen, dazu einen Behälter unter den Kaffeeausgießer stellen.

STANDBY-FUNKTION

i Zur Stromersparnis geht die Maschine nach 9 Minuten Nichtgebrauch automatisch auf Standby. Die Maschine kann die ersten 9 Minuten manuell in den Standby-Modus gebracht werden, indem die Tasten gleichzeitig 3 Sekunden gedrückt werden. Dieser Zustand wird durch Ausschalten der Tasten angezeigt. Durch Drücken einer der beiden Tasten kann die Maschine erneut aktiviert werden.



KAFFEEABGABE

- i** Sicherstellen, dass die Start-/Ausgabetasten mit beständigem weißem Licht leuchten.

- !** Stecken Sie nie Finger oder andere Gegenstände in den Patronenraum. In das Kapselfach dürfen ausschließlich dafür vorgesehene Kapseln eingelegt werden.

- !** Die Monodosiskapseln sind für die Abgabe nur eines Kaffees/Produktes ausgelegt. Die Kapseln nach einmaligem Gebrauch **NICHT** wieder verwenden. Die gleichzeitige Einlage von 2 oder mehr Kapseln bewirkt Maschinenstörungen.

- i** Damit der Kaffee stets die ideale Temperatur hat, empfiehlt sich, die Tasse mit heißem Wasser vorzuwärmen. Dazu die Tasse unter die Abgabedüse stellen, ohne jedoch eine Kapsel einzulegen. Eine Start-/Ausgabetaste drücken, um ausreichend heißes Wasser für die Vorwärmung der Tasse auszugeben.

- 1** Die Tasse für einen klassischen Espresso unter die Kaffeeabgabe stellen.

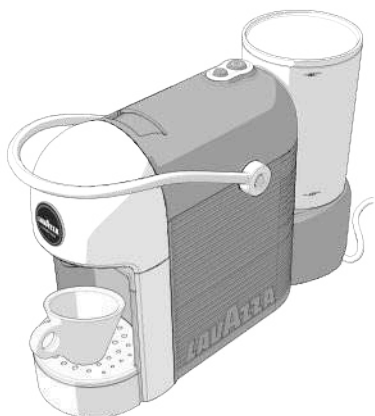

- 2** Die Tropfenauffangschale kann für die Benutzung von größeren Kaffeetassen entfernt werden.

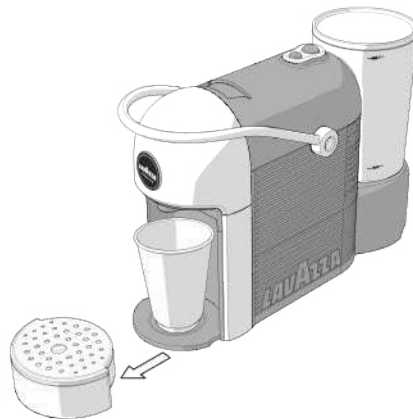

- i** Sollte während dem Abgabezyklus der Strom ausfallen, muss die elektrische Versorgung wieder hergestellt und der Vorgang der Kaffeeabgabe neu gestartet werden.

- i** Sollte während dem Abgabezyklus kein Wasser mehr im Tank sein, so wird das Fehlen des Wassers durch das Einschalten der weißen LED auf der gewählten Taste angezeigt, während dagegen auf der anderen Taste die LED blinkt. Gehen Sie so vor:
 - Den Wassertank bis zum angezeigten MAX-Stand auffüllen.
 - Die zuvor gewählte Taste für Einschaltung/Abgabe bedienen. Die Taste fängt an zu blinken und der Vorgang der Kaffeeabgabe beginnt von Neuem.

- i** Nach 5 Ausgaben beginnen die Start-/Ausgabetasten mit weißem Licht schnell zu leuchten, um anzuzeigen, dass die Sammelschublade für die Kapseln voll ist. Die Sammelschublade für die Kapseln entleeren und eine Taste drücken, um die Maschine zurück zu stellen. Jetzt kann eine neue Ausgabe erfolgen.

- 3** Den Ladehebel der Kapseln bis zu seiner Blockierung anheben, um das Kapsleinwurfloch zu öffnen.

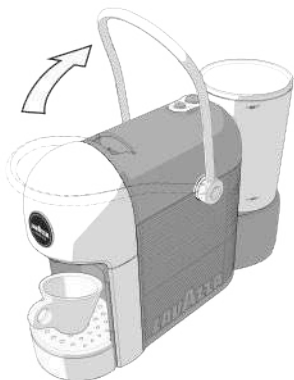

- 4** Eine Kapsel in das Kapsleinwurfloch legen.



- 5** Den Ladehebel der Kapseln absenken, um das Kapsleinwurfloch zu schließen.

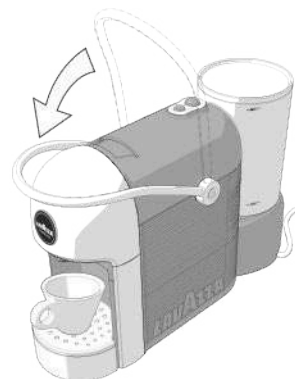

- 6** Die Taste „kurzer“ Espresso (30 cc) oder „langer“ Espresso (60 cc) drücken, um die Ausgabe zu starten. Die Maschine beendet die Kaffeeausgabe, sobald die programmierte Kaffeedosis erreicht ist.



- i** Während der Ausgabe leuchtet die ausgewählte Start-/Ausgabetaste mit blinkendem weißem Licht.

- !** Für eine neue Ausgabe, warten, dass die ausgewählte Start-/Ausgabetaste mit beständigem weißem Licht leuchtet.

PROGRAMMIERUNG KAFFEEMENGE

i Zur Programmierung der Kaffeemenge muss immer die gleiche Taste verwendet werden. Die Betätigung anderer Tasten bleibt unberücksichtigt. Die programmierte Menge von zubereitetem Kaffee) kann gewechselt werden durch erneute Programmierung.

- 1** Den Ladehebel der Kapseln bis zu seiner Blockierung anheben, um das Kapsleinwurffach zu öffnen.
- 2** Eine Kapsel in das Kapsleinwurffach legen.



- 3** Den Ladehebel der Kapseln absenken, um das Kapsleinwurffach zu schließen.
- 4** Eine der zwei Kaffee-Ausgabetasten drücken und mindestens 3 Sekunden gedrückt halten. Die gewählte Taste blinkt, und die Maschine wird in die Programmiermodalität versetzt.



- 5** Sobald die gewünschte Kaffeemenge erreicht ist, die Ausgabe durch Loslassen der Tasse abbrechen.
- i** Überschreitet die Programmierung der Kaffeemenge die maximal zulässige Menge (250 cc), stoppt die Maschine die Ausgabe automatisch, die Ausgabetaste blinkt und es bleibt die Menge des zuletzt programmierten Werts gespeichert. Falls während der Programmierung der Strom ausfällt, bleibt der zuletzt programmierte Wert gespeichert. Sollte während der Dosenprogrammierung "kein Wasser" gemeldet werden, beendet die Maschine die Abgabe und die Doseinstellung wird nicht gespeichert. Nach Auffüllung des Tanks mit Wasser muss der Vorgang der Dosenprogrammierung wiederholt werden.

! Nie Lösungsmittel, Alkohol oder angreifende Substanzen noch den Ofen für das Trocknen der Maschinenbestandteile benutzen. Die Komponenten (mit Ausnahme der elektrischen) mit kaltem/lauwarmem Wasser und nicht abreibenden Lappen/Schwämmen reinigen. Alle ausbaubaren Bestandteile können in der Spülmaschine gewaschen werden. Es wird geraten, das Wasser nicht länger als 3 Tage im Kreislauf und im Tank zu lassen. In diesem Fall den Wassertank leeren, ausspülen und erneut mit frischem Wasser füllen und dann (ohne eingesetzte Kapsel) Wasser austreten lassen, bevor Kaffee oder ein Getränk zubereitet wird.

REINIGUNG DER KAFFEEABGABEDÜSE

Für die Reinigung der Abgabedüse wird einmal pro Woche der KAFFEEABGABE- Vorgang ohne Einlage der Kapsel ausgeführt.

REINIGUNG DES BEHÄLTERS FÜR VERBRAUCHTE KAPSELN UND DES TROPFENFÄNGERBEHÄLTERS

i Nach 4/5 ausgegebenen Kaffees oder nach zwei/drei Tagen den Behälter für verbrauchte Kapseln und den Tropfenfängerbehälter entleeren und reinigen.

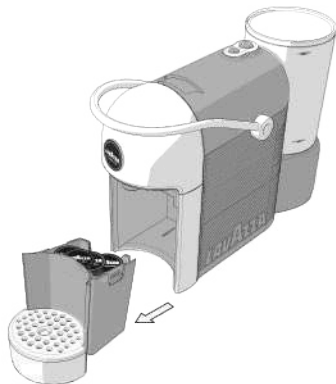

1 Die Tropfenauffangschale ausziehen und den Tassen-aufstellrost entfernen.

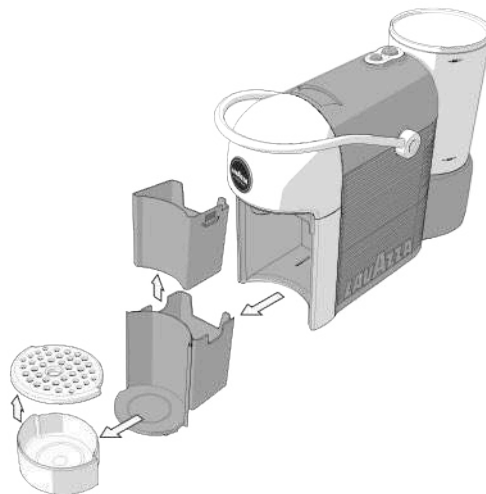

2 Den Behälter für verbrauchte Kapseln entfernen und entleeren. Vor Wiedereinbau alle Bestandteile abspülen und abtrocknen.

i Regelmäßig prüfen, ob der Behälter für verbrauchte Kapseln und der Tropfenfängerbehälter voll sind, um Betriebsstörungen und Schäden an der Maschine zu vermeiden.

ENTKALKEN



Die Kalkablagerung ist eine normale Folge der Benutzung der Maschine. Ein Entkalken wird alle 3-4 Monate Benutzung der Maschine notwendig, oder aber wenn eine geringere Wasserförderleistung bemerkt wird.



Die Angaben der Gebrauchs- und Wartungsanleitung haben den Vorrang gegenüber den eventuell gegensätzlichen Anweisungen auf getrennt verkauftem Zubehör und/oder Konsummaterial.



Für die Entkalkung ein entsprechendes Produkt für Kaffeemaschinen verwenden, das ungiftig und/oder nicht Gesundheitsschädigend und allgemein im Handel verfügbar ist.



Die Entkalkungslösung und die bis zum Zyklusende abgegebenen Produkte nicht trinken. Es darf keinesfalls Essig als Entkalkungsmittel verwendet werden.



1 Den Wasserbehälter entfernen und entleeren.



2 Den Wasserbehälter mit einer Entkalkungs-/Wasserlösung füllen, wie auf der Verpackung des Entkalkungsproduktes angegeben ist. Den Behälter wieder einsetzen.



3 Die Maschine einschalten und einen Behälter unter die Abgabe stellen.



4 Eine der beiden Start-/Ausgabetasten drücken und 2 Tassen (etwa 150 ml pro Tasse) Wasser ausgeben.



5 Das Entkalkungsmittel ungefähr 15-20 Minuten bei abgestellter Maschine einwirken lassen.



6 Die Maschine durch Drücken einer der beiden Start-/Ausgabetasten einschalten und die in den Punkten 4 und 5 beschriebenen Vorgänge ausführen.



7 Die unter Punkt 6 beschriebenen Vorgänge bis zur vollständigen Entleerung des Wasserbehälters ausführen.



8 Den Wasserbehälter entfernen und mit frischem Trinkwasser ausspülen und auffüllen.





9 Die Maschine durch Drücken einer der beiden Start-/Ausgabetasten einschalten. Einen geeigneten Behälter unter den Auslauf positionieren. Eine der beiden Starttasten drücken und den gesamten Inhalt des Tanks auslaufen lassen.



10 Nach komplettem Wasserabfluss den Tank erneut füllen und die unter Punkt 9. Beschriebenen Vorgänge wiederholen. Nach Ablauf des Zyklus ist die Entkalkung abgeschlossen.

Vorgefundenes Problem	Mögliche Ursache	Lösung
Die Maschine lässt sich nicht einschalten. Die <input type="radio"/> Kontrolllampen sind nach dem Drücken der Start-/Ausgabetasten ausgeschaltet.	<ul style="list-style-type: none"> » Die Maschine ist nicht an das Stromnetz angeschlossen. » Die Maschine ist an Steckdosenleisten oder an einen nicht funktionierenden Mehrfachstecker angeschlossen. » Stromversorgung nicht vorhanden. 	<ul style="list-style-type: none"> » Die Maschine an das Stromnetz anschließen. » Die Maschine direkt an das Stromnetz anschließen. » Überprüfen, ob Strom vorhanden ist, indem ein anderes elektrisches Gerät an die Stromversorgung angeschlossen wird. » Sollte das Problem weiterhin bestehen, den Lavazza-Kundendienst kontaktieren
Es dauert lange, bis die Maschine sich erwärmt.	<ul style="list-style-type: none"> » Lagerung der Maschine in zu kalten Umgebungen (Bsp.: Keller/ Garage). » Die Maschine ist stark verkalkt. 	<ul style="list-style-type: none"> » Die Maschine in einer angemessenen Umgebung aufbewahren und zwei 2 Ausgaben ohne Kapseln durchführen. » Die Maschine entkalken. » Sollte das Problem weiterhin bestehen, den Lavazza-Kundendienst kontaktieren.
Laute Maschine.	<ul style="list-style-type: none"> » Instabile Auflageebene. » Stromkabel schlecht positioniert. » Bewegliche Teile nicht korrekt eingesetzt. » Kein Wasser im Tank. » Kapsel nicht vorhanden. 	<ul style="list-style-type: none"> » Die Auflageebene überprüfen. » Die korrekte Positionierung des Kabels in der Basis der Maschine überprüfen. » Die beweglichen Teile korrekt einsetzen. » Frisches Trinkwasser nachfüllen. » Eine Lavazza-Kapsel oder kompatible Kapsel einlegen. » Sollte das Problem weiterhin bestehen, den Lavazza-Kundendienst kontaktieren
Es erfolgt keine Ausgabe der Maschine.	<ul style="list-style-type: none"> » Elektrischer Fehler: die Tasten funktionieren nicht. » Kein Wasser im Tank. » Tank nicht korrekt eingesetzt. » Fehlender Start. 	<ul style="list-style-type: none"> » Eine der beiden Tasten drücken und die Funktion der Kontrolllampe (weiß blinkend) und des Maschinenstarts überprüfen. » Frisches Trinkwasser nachfüllen. » Den Tank korrekt einsetzen. » Das Verfahren für den Maschinenstart wiederholen. » Sollte das Problem weiterhin bestehen, den Lavazza-Kundendienst kontaktieren

Vorgefundenes Problem	Mögliche Ursache	Lösung
Die Maschine verliert Wasser aus dem hinteren Teil.	<ul style="list-style-type: none"> » Tank nicht korrekt eingesetzt. » Beschädigter Tank. 	<ul style="list-style-type: none"> » Den Tank korrekt einsetzen. » Den Tank auf Lecks überprüfen, indem dieser von der Maschine getrennt gehalten wird. » Sollte das Problem weiterhin bestehen, den Lavazza-Kundendienst kontaktieren
Die Maschine verliert Wasser aus dem vorderen Teil.	<ul style="list-style-type: none"> » Verwendete Kapselschublade nicht korrekt eingesetzt. » Behälter für verbrauchte Kapseln voll. » Kapsel eingeklemmt. » Kapsel nicht geeignet. 	<ul style="list-style-type: none"> » Die Kapselschublade korrekt einsetzen. » Die Kapselschublade und die Tropfschale entleeren und reinigen. » Den Ladehebel der Kapseln anheben und senken. Sollte dies nicht ausreichend sein, die Maschine vom Stromnetz trennen und die Kapsel manuell aus der Leitung lösen. » Lavazza-Kapseln oder kompatible Kapseln verwenden. » Sollte das Problem weiterhin bestehen, den Lavazza-Kundendienst kontaktieren
Der Ladehebel erreicht nicht die Ausgabeposition oder erfordert eine exzessive Schließkraft.	<ul style="list-style-type: none"> » Behälter für verbrauchte Kapseln voll. » Kaffeekapseln falsch eingelegt. 	<ul style="list-style-type: none"> » Den Behälter für verbrauchte Kapseln leeren. » Die Vorgänge wiederholen: Hebel in Ruheposition, Hebel in Ausgabeposition. Ist dies nicht ausreichend, so muss die Kaffeekapsel von Hand aus dem Schacht genommen werden. Dabei muss die Maschine vom Stromnetz abgenommen werden.
Rot  blinkende Kontrolllampen.	<ul style="list-style-type: none"> » Maschine defekt. 	<ul style="list-style-type: none"> » Den Lavazza-Kundendienst kontaktieren
Weißes  schnell blinkende Kontrolllampen.	<ul style="list-style-type: none"> » Behälter für verbrauchte Kapseln voll. 	<ul style="list-style-type: none"> » Die Schublade der verwendeten Kapseln leeren und eine Start-/Ausgabetaaste drücken, um die Maschine zurück zu stellen.
Der Kaffee fließt zu schnell aus, es bildet sich keine Kaffeecreme.	<ul style="list-style-type: none"> » Kapsel nicht geeignet. » Behälter für verbrauchte Kapseln voll. 	<ul style="list-style-type: none"> » Eine Lavazza-Kapsel oder kompatible Kapsel einlegen. » Den Hebel in die Ruheposition zurückstellen und eine neue Kaffeekapsel einlegen. » Sollte das Problem weiterhin bestehen, den Lavazza-Kundendienst kontaktieren

Vorgefundenes Problem	Mögliche Ursache	Lösung
Der Kaffee ist kalt.	<ul style="list-style-type: none"> » Ausgabe von Tropfen, Hydraulikkreislauf verstopft. » Die Maschine ist stark verkalkt. 	<ul style="list-style-type: none"> » Den Reinigungszyklus der Maschine durchführen. » Die Maschine entkalken. » Sollte das Problem weiterhin bestehen, den Lavazza-Kundendienst kontaktieren
Die ausgegebene Kaffeemenge ist unzureichend oder exzessiv.	<ul style="list-style-type: none"> » Falsche Programmierung der Dosierungen. 	<ul style="list-style-type: none"> » Eine Programmierung der Kaffeedosierungen durchführen. » Sollte das Problem weiterhin bestehen, den Lavazza-Kundendienst kontaktieren
Der Kaffee wird nicht usgegeben und aus dem Kapseleinwurftritt Dampf aus.	<ul style="list-style-type: none"> » Der Ladehebel wurde nicht in die Ausgabeposition gestellt. 	<ul style="list-style-type: none"> » Den Ladehebel in die Ausgabeposition stellen. » Sollte das Problem weiterhin bestehen, den Lavazza-Kundendienst kontaktieren
Der Kaffee tropft heraus.	<ul style="list-style-type: none"> » Defekte Kapsel. » Nicht korrekt funktionierende Pumpe. » Auslauf/Hydraulikkreislauf verstopft. » Die Maschine ist stark verkalkt. 	<ul style="list-style-type: none"> » Die Kapsel durch eine neue ersetzen. » Die anormale Geräusentwicklung der Maschine überprüfen. » Den Zyklus der Kaffeeabgabereinigung durchführen (siehe WARTUNG UND REINIGUNG). » Die Maschine entkalken. » Sollte das Problem weiterhin bestehen, den Lavazza-Kundendienst kontaktieren
Eine der beiden Tasten funktioniert nicht und die betreffende LED ist ausgeschaltet	<ul style="list-style-type: none"> » Mechanische Blockierung 	<ul style="list-style-type: none"> » Die Einspeisung der Maschine durch Abzug des Steckers für 10 Sekunden unterbrechen, dann wieder zuschalten. Die Maschine einschalten und die korrekte Funktion beider Tasten kontrollieren. » Sollte das Problem weiter bestehen, kann die Maschine jedoch noch mit der anderen Taste benutzt werden. In diesem Fall besteht für die funktionierende Taste nicht mehr die automatische Dosierung, sondern die Dosis steht frei und nur der Benutzer kann entscheiden, wann die Dosis unterbrochen werden soll. » Sollte das Problem weiterhin bestehen, den Lavazza-Kundendienst kontaktieren

Für beliebige Probleme, die in den oben genannten Fällen nicht aufgeführt sind, den Lavazza-Kundendienst kontaktieren.

TECHNISCHE EIGENSCHAFTEN

- Nennspannung - Nennleistung - Einspeisung:
Siehe das Maschinenschild
- Abmessungen: Höhe 214 mm/Breite 124 mm/Tiefe 330 mm
- Gewicht: ca. 2,5 kg
- Wassertank: 0,6 L - ausziehbar
- Gehäusematerial: Thermoplastik
- Kabellänge: 0,8 m
- Wärmesicherungen
- Instantheizer aus Aluminium mit Temperatursonde

⚠ Uso previsto:

Este aparato está destinado para ser utilizado en aplicaciones domésticas y similares, como:

- zonas para cocinar reservadas al personal en las tiendas, en las oficinas y en otros ambientes profesionales;
- granjas;
- hoteles, moteles y otros ambientes con carácter residencial, para ser utilizado por los clientes;
- ambientes tipo “Bed and Breakfast.

Se prohíbe cualquier modificación técnica y cualquier uso indebido a causa de los riesgos que conllevan.

El aparato puede ser utilizado por niños de edad no inferior a 8 años y por personas con capacidades físicas, sensoriales o mentales limitadas, sin experiencia o cuyos conocimientos son insuficientes, siempre que estén bajo la supervisión de un adulto o bien después de haber recibido las instrucciones necesarias para utilizar en condiciones seguras el aparato y estar enterados de los peligros que el uso del mismo conlleva.

Los niños no deben jugar con el aparato. Mantener el aparato y su cable fuera del alcance de los niños de edad inferior a 8 años.

La limpieza y el mantenimiento son operaciones a cargo del usuario y no deberán ser realizadas por niños sin la supervisión de una persona adulta.







⚠ Ubicación:

Sítue la máquina de café en un lugar seguro, donde nadie pueda volcarla ni resultar herido. No coloque la máquina en lugares con una temperatura inferior a 4°C, ya que el hielo podría estropearla.

No utilice la máquina de café a la intemperie. No instale la máquina sobre superficies muy calientes y/o cerca de fuentes de calor.

⚠ Alimentación eléctrica:

Conecte la máquina de café únicamente a una toma de corriente apropiada. La tensión debe corresponderse con la indicada en la placa de datos técnicos de la máquina.

-  **Cable de alimentación:**
No utilice la máquina de café si el cable de alimentación es defectuoso. Si el cable de alimentación está dañado, debe ser sustituido por el fabricante, por el servicio de asistencia técnica, para evitar cualquier riesgo. No dejar que el cable de alimentación pase por esquinas o aristas cortantes o sobre objetos muy calientes. No transportar o tirar de la máquina de café sujetándola por el cable. No desconectar la clavija tirando del cable; no tocarla con las manos mojadas. Evitar que el cable de alimentación caiga libremente desde mesas o estanterías.
-  **Peligro de electrocución:**
No permitir que las partes sujetas a tensión eléctrica entren en contacto con el agua. No sumergir este aparato en el agua.
-  **Proteger a los niños menores de 8 años de edad:**
Vigile a los niños para evitar que jueguen con el aparato. Los niños no se dan cuenta del peligro que entrañan los electrodomésticos. No deje a su alcance los materiales utilizados para embalar la máquina.
-  **Peligro de quemaduras:**
No toque las piezas calientes (portacápsulas, etc.) justo después de utilizar el aparato. Durante la preparación del café, tenga cuidado con las posibles salpicaduras de líquido caliente.
-  **Limpieza:**
Antes de limpiar la máquina, es indispensable que desconecte la clavija de la toma de corriente y que espere a que la máquina se enfríe. ¡No sumerja la máquina en agua! Está totalmente prohibido manipular el interior de la máquina. Cambiar el agua en el depósito después de 3 días de no utilizar la máquina de café.
-  **Almacenamiento de la máquina:**
Cuando la máquina permanezca en desuso durante un periodo de tiempo prolongado, desconecte la clavija de la toma de corriente y guárdela en un lugar seco al que los niños no puedan acceder. Protéjala del polvo y la suciedad.

 **Reparaciones/mantenimiento:**

En caso de averías, defectos o sospecha de avería después de una caída, desconecte inmediatamente la clavija de la toma de corriente. No utilice una máquina defectuosa. Solo los Centros de Asistencia Técnica autorizados pueden manipular la máquina y repararla. En caso de que se manipule la máquina en centros no autorizados, se declina cualquier responsabilidad por los posibles daños que puedan producirse.

 **Depósito de agua:**

Vierta en el depósito únicamente agua fresca potable sin gas. No ponga en marcha la máquina si no hay suficiente agua en el depósito.

 **Ranura para la inserción de cápsulas:**

En la ranura para la inserción de cápsulas solo deben introducirse cápsulas compatibles. No introduzca los dedos ni cualquier otro cuerpo extraño. Las cápsulas solo deben utilizarse una vez.

 **Eliminación de la máquina al final de su vida útil:**

— INFORMACIÓN PARA LOS USUARIOS: el símbolo del cubo de la basura tachado presente en el aparato y/o en el embalaje del mismo indica que el producto al final de su vida útil, deberá ser eliminado de modo diferente a los demás residuos normales.

Por lo tanto, una vez finalizada la vida útil, la máquina se deberá llevar a un centro de recogida diferenciada específico para residuos eléctricos y electrónicos.

La recogida diferenciada de dichos aparatos para su reciclaje y/o eliminación ambientalmente compatible contribuye a evitar posibles efectos nocivos sobre el medioambiente y sobre la salud y favorece la reutilización y/o el reciclaje de los materiales que componen la máquina.

La eliminación abusiva del producto por parte del usuario conlleva a sanciones administrativas previstas por la normativa vigente.

CONTENIDO DE LA CAJA *

- máquina *JoliePlus*
- Kit de bienvenida compuesto por 9 cápsulas surtidas Lavazza A MODO MIO y manual Lavazza A MODO MIO

- manual de instrucciones
- guía
- hoja de la garantía

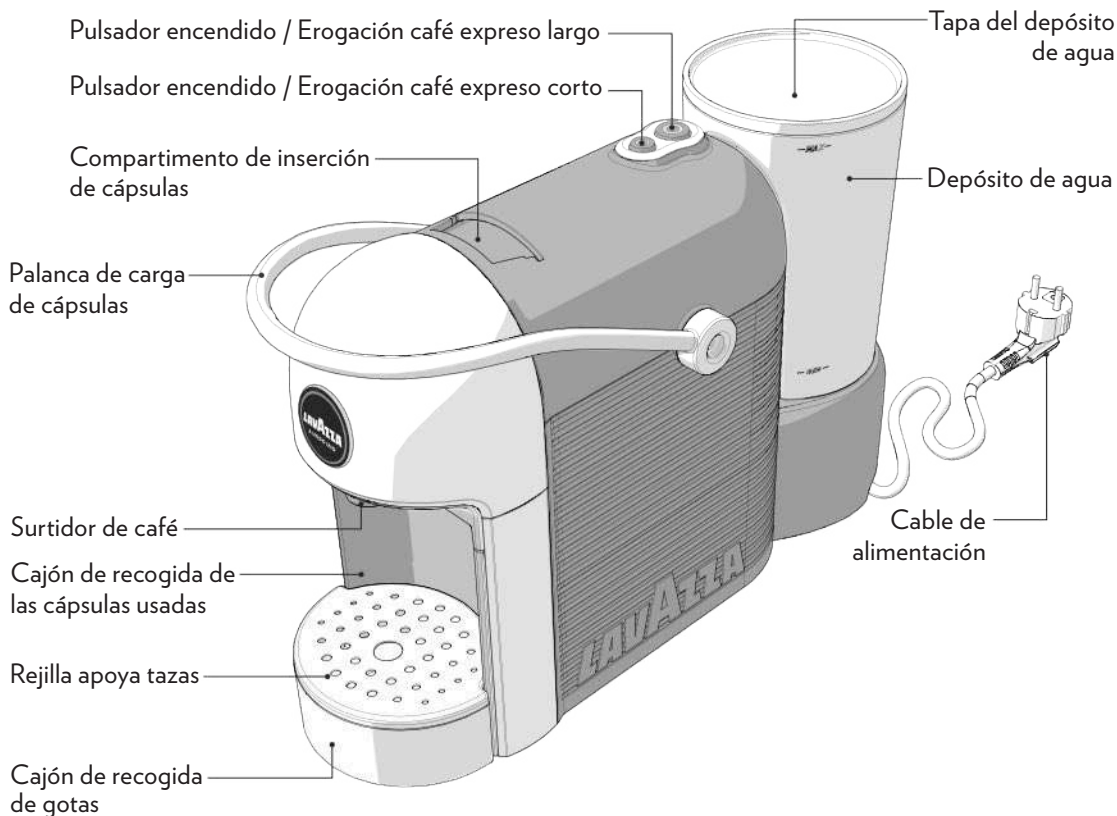

* Las características y el contenido pueden variar en función del mercado de referencia

! Lavazza declina cualquier responsabilidad en caso de que se produzcan daños a causa de:

- uso indebido de la máquina y utilización distinta al uso previsto;
- reparaciones realizadas en centros de asistencia técnica no autorizados;
- modificación del cable de alimentación;
- modificación de cualquier componente de la máquina;
- utilización de piezas de recambio y accesorios no originales;
- falta de descalcificación;
- almacenaje por debajo de los 4 °C;
- utilización en lugares con una temperatura inferior a los 10 °C y superior a los 40 °C;
- utilización en lugares con una humedad relativa superior al 95%;
- utilización de cápsulas no compatibles.

En estos casos, la garantía pierde su validez.

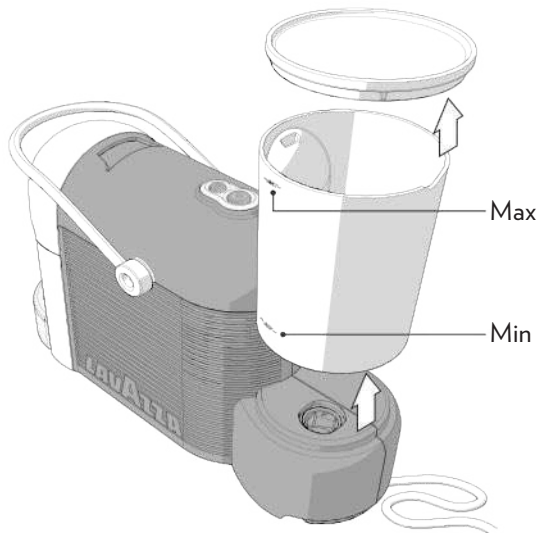

PUESTA EN MARCHA DE LA MÁQUINA

! Coloque la máquina en una superficie plana y estable, alejada del agua y de fuentes de calor. No conectar la máquina a la alimentación eléctrica. Los daños causados a la máquina a causa del incumplimiento de estas indicaciones no quedan cubiertos por la garantía.

! El uso de agua caliente y otros líquidos podría dañar el depósito y la máquina. No ponga en marcha la cafetera sin agua: asegurarse de que haya una cantidad suficiente dentro del depósito.

1 Levante y quite la tapa del depósito de agua. A continuación, extraiga el depósito.

2 Enjuagar el depósito.

3 Llene el depósito de agua hasta el nivel MAX. indicado. Utilice únicamente agua potable fresca sin gas. Montar nuevamente el depósito y cerrar con la tapa.

- 4** La parte trasera de la máquina tiene dos posibles salidas para el cable de alimentación. Utilizar la más adecuada para las propias exigencias.

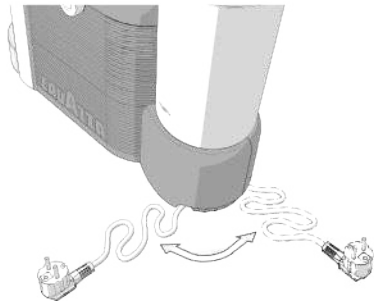

- 5** Introduzca la clavija del cable de alimentación en la toma de corriente.

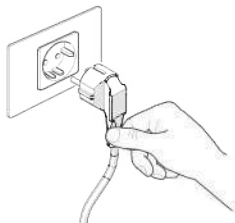

- 6** Presionar uno de los dos pulsadores de encendido/suministro para encender la máquina.



- 7** La máquina inicia el ciclo de calentamiento. Los dos pulsadores de encendido/suministro comenzarán a parpadear con luz de color blanco.

i Presionando uno de los dos pulsadores de encendido/suministro durante el ciclo de calentamiento es posible programar la bebida que se suministrará después del final del ciclo.

- 8** La máquina está lista cuando los pulsadores de encendido/suministro se encienden con luz fija blanca.

- 9** En el primero encendido efectuar una erogación de cerca 0.5 litros de agua sin cápsula colocando un recipiente debajo del erogador del café.

FUNCIÓN DE ESPERA

i Para garantizar el ahorro energético, tras 9 minutos de desuso la máquina pasará automáticamente a la modalidad de espera. Se puede colocar la máquina en modalidad stand-by manualmente, antes de los 9 minutos, manteniendo presionado al mismo tiempo los dos pulsadores al menos 3 segundos. En ese momento los pulsadores se apagarán para mostrar este estado. Si se pulsa uno de los dos pulsadores de nuevo, la máquina volverá a reactivarse.



SUMINISTRO DE CAFÉ

i Asegurarse de que los pulsadores de encendido/suministro son encendido con luz fija blanca.

! No introducir los dedos u objetos en el compartimento de inserción de cápsulas. En el compartimento de las cápsulas se deben colocar únicamente cápsulas compatibles.

! Las cápsulas monodosis han sido diseñadas para ofrecer un único café/bebida. NO reutilice las cápsulas tras su uso. La inserción de 2 o más cápsulas a la vez provocará el mal funcionamiento de la máquina.

i Para poder disfrutar de los cafés a una temperatura siempre ideal, se aconseja precalentar la taza con agua caliente. Sitúe la taza debajo del surtidor sin introducir la cápsula. Presionar uno de los pulsadores de encendido/suministro para suministrar agua caliente suficiente a precalentar la taza.

1 Posicionar la taza debajo de la boquilla de suministro de café para un espresso clásico.

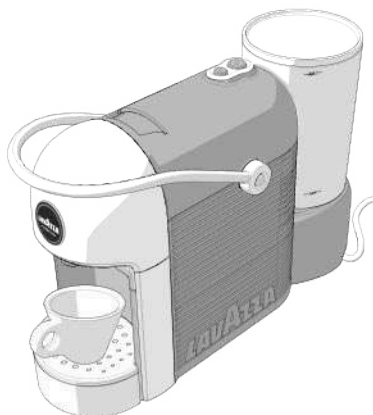

2 Retirar el cajón de recogida de gotas para utilizar tazas de diferentes dimensiones para un café largo.

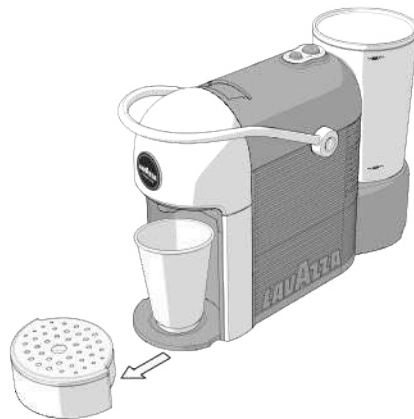

i Si durante el ciclo de erogación se interrumpe la alimentación eléctrica, restablecerla y reanudar el procedimiento de erogación del café.

i Si durante el ciclo de erogación falta el agua dentro del depósito, se indicará con el LED encendido de color blanco fijo en el botón seleccionado, mientras que en el otro botón el LED comenzará a parpadear, por lo tanto, proceder del siguiente modo:

- Llenar el depósito de agua hasta el nivel MAX indicado.
- Presionar el botón de encendido/erogación seleccionado anteriormente. El botón empezará a parpadear y reanudará el proceso de erogación del café

i Después de 5 suministros los pulsadores de encendido/suministro comenzarán a destellar rápidamente con luz de color blanco, para indicar que la bandeja recoge-cápsulas está llena. Vaciar la bandeja recoge-cápsulas y pulsar uno de los pulsadores para reiniciar la máquina. De este modo se puede suministrar café nuevamente.

- 3** Levantar la palanca de carga de cápsulas hasta que se bloquee para abrir el compartimiento de introducción de cápsulas.

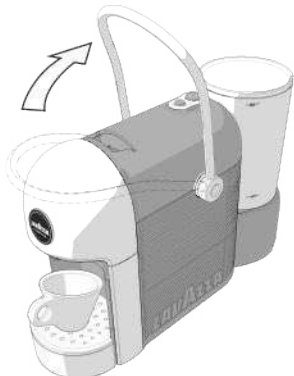

- 4** Introducir una cápsula en el compartimiento de introducción de cápsulas.



- 5** Bajar la palanca de carga de cápsulas para cerrar el compartimiento de introducción de cápsulas.

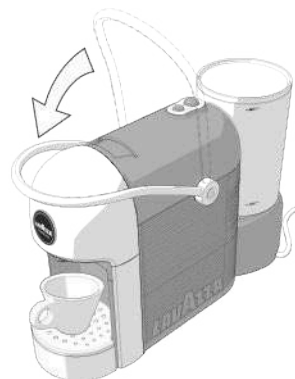

- 6** Presionar la tecla expreso corto (30 cc) o expreso largo (60 cc) para iniciar el suministro. La máquina finaliza el suministro una vez obtenida la dosis de café programada.



i Durante el suministro, el pulsador seleccionado de encendido/suministro está encendido con luz blanca intermitente.

! Para un nuevo suministro, aguardar a que el pulsador seleccionado de encendido/suministro retorne encendido con luz fija blanca.

PROGRAMACIÓN DE LA DOSIS DE CAFÉ

i Programar la dosis utilizando siempre el mismo botón; la presión de cualquier otro botón será ignorado. Se puede cambiar la cantidad programada de café colado si se repiten los pasos para la programación.

1 Levantar la palanca de carga de cápsulas hasta que se bloquee para abrir el compartimiento de introducción de cápsulas.

2 Introducir una cápsula en el compartimiento de introducción de cápsulas.



3 Bajar la palanca de carga de cápsulas para cerrar el compartimiento de introducción de cápsulas.

4 Presionar y mantener presionado uno de los dos botones de erogación del café al menos por 3 segundos. El botón seleccionado parpadeará y la máquina entrará en modo de programación.



5 Una vez obtenida la cantidad de café deseada, soltar la tecla para interrumpir el suministro de café.

i Si la programación de la dosis rebasa la cantidad máxima permitida (250 cc) la máquina detiene el proceso de erogación automáticamente, el botón de erogación parpadea y retiene en la memoria la dosis del último valor programado. Si hay una interrupción del suministro eléctrico durante la programación, el último valor programado permanece en la memoria. Si durante la programación de una dosis se presentara una indicación de falta de agua, la máquina detendrá la erogación y la dosis que se estaba programando no se guardará. Una vez añadida el agua en el depósito, se deberá repetir el procedimiento de programación de la dosis.

! Nunca utilice disolventes, alcohol, sustancias agresivas u hornos para secar los componentes de la máquina. Lave los componentes (excepto los eléctricos) con agua fría/templada y paños o esponjas no abrasivos. Todos los componentes desmontables pueden lavarse en lavavajillas. Se desaconseja dejar agua en el circuito y en el depósito durante más de 3 días; de ser así, vaciar, enjuagar y llenar de nuevo el depósito con agua fría, luego efectuar una erogación (sin cápsula) antes de erogar el café o una bebida.

LIMPIEZA DEL SURTIDOR DE CAFÉ

Para limpiar el surtidor de café, realice una vez por semana la operación de PREPARACIÓN DE CAFÉ sin introducir ninguna cápsula.

LIMPIEZA DEL CAJÓN DE RECOGIDA DE CÁPSULAS USADAS Y CAJÓN DE RECOGIDA DE GOTAS

i Vaciar y limpiar el cajón de recogida de cápsulas usadas y el cajón de recogida de gotas después de 4/5 cafés suministrados, o bien, cada dos/tres días.

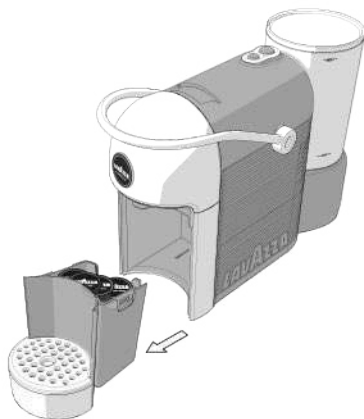

1 Extraer el cajón de recogida de gotas y retirar la rejilla de apoyo de tazas.

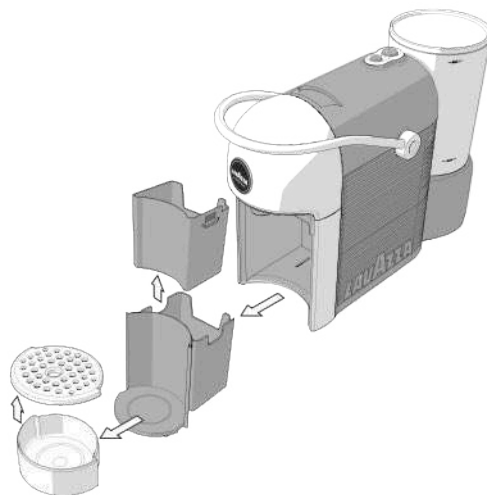

2 Retirar y vaciar el cajón de recogida de cápsulas usadas. Lavar y secar todas las partes antes de montarlas nuevamente.

i Verificar periódicamente que el cajón de recogida de cápsulas usadas y el cajón de recogida de gotas no estén llenos para evitar el funcionamiento incorrecto y daños en la máquina.

DESCALCIFICACIÓN



La formación de cal es una consecuencia normal del uso de la máquina. Es necesario realizar una descalcificación después de cada 3 o 4 meses de uso de la máquina o cuando se observa una reducción del caudal de agua.



En caso de que haya un conflicto entre las indicaciones del manual de uso y mantenimiento de la máquina y las instrucciones de los accesorios y/o materiales vendidos por separado, prevalecerán las indicaciones del manual de uso.



Para proceder a la descalcificación, se puede utilizar un producto descalcificante para máquinas de café que no sea tóxico ni nocivo. Estos productos se pueden conseguir fácilmente en los comercios.



No ingiera la solución descalcificante el líquido que brote del surtidor hasta que se haya completado el ciclo. No utilice en ningún caso vinagre como descalcificante.



1 Extraiga y vacíe el depósito del agua.



2 Llene el depósito con una solución descalcificante y agua, siguiendo las instrucciones de la caja del producto descalcificante. Coloque de nuevo el depósito.

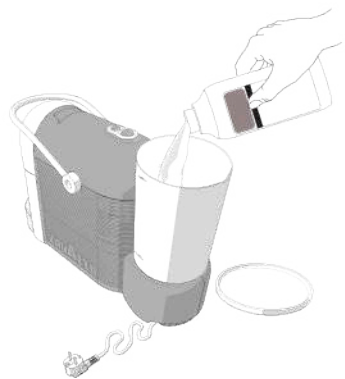

3 Encienda la máquina y coloque un recipiente debajo del surtidor.



4 Presionar uno de los dos pulsadores de encendido/ suministro y servir 2 tazas (aproximadamente 150 ml cada una) de agua.



5 Deje actuar el descalcificante durante unos 15-20 minutos con la máquina apagada.



6 Encender la máquina presionando uno de los dos pulsadores de encendido/suministro y llevar a cabo las operaciones descritas en los puntos 4 y 5.



7 Repita el paso 6 hasta que el depósito de agua se vacíe por completo.



8 Extraiga el depósito, aclárelo con agua fresca y potable y llénelo por completo.



9 Encender la máquina presionando uno de los dos pulsadores de encendido/suministro. Colocar un recipiente adecuado debajo de la boquilla de suministro. Presionar uno de los pulsadores de encendido/suministro y verter todo el contenido del depósito.





10 Cuando ya no quede más agua, llene el depósito de nuevo y repita el paso 9. Al finalizar, podrá dar por concluido el ciclo de descalcificación.

Problema encontrados	Posibles causas	Solución
<p>La máquina no se enciende. Testigo  apagado tras presionar los pulsadores de encendido/suministro.</p>	<ul style="list-style-type: none"> » La máquina no está conectada a la red eléctrica. » La máquina está conectada a una toma múltiple o a una regleta que no funcionan. » No hay suministro eléctrico. 	<ul style="list-style-type: none"> » Conecte la máquina a la red eléctrica. » Conecte la máquina directamente a la red eléctrica. » Asegurarse de contar con corriente eléctrica conectando otro dispositivo eléctrico en la toma de alimentación. » Si el problema persiste dirigirse al S.C.L.
<p>La máquina tarda mucho tiempo en calentarse.</p>	<ul style="list-style-type: none"> » Almacenamiento de la máquina en un ambiente demasiado frío (ej.: sótano/garaje). » La máquina tiene mucha cal. 	<ul style="list-style-type: none"> » Conservar la máquina en un ambiente adecuado y accionar 2 veces el suministro pero sin cápsulas. » Descalcifique la máquina. » Si el problema persiste dirigirse al S.C.L.
<p>La máquina es muy ruidosa.</p>	<ul style="list-style-type: none"> » La máquina no esta en una superficie estable. » Cable eléctrico mal colocado. » Partes móviles colocadas incorrectamente. » Falta agua en el depósito. » Cápsula no introducida. 	<ul style="list-style-type: none"> » Comprobar el plano de apoyo. » Comprobar que el cable esté colocado correctamente en la base de la máquina. » Colocar correctamente las partes móviles. » Rellene el depósito con agua fresca y potable. » Introducir una cápsula Lavazza o compatible. » Si el problema persiste dirigirse al S.C.L.
<p>La máquina no efectúa el suministro.</p>	<ul style="list-style-type: none"> » Avería eléctrica: los pulsadores no funcionan. » Falta agua en el depósito. » Depósito colocado incorrectamente. » Falta de cebado. 	<ul style="list-style-type: none"> » Presionar uno de los pulsadores y comprobar que funcione el testigo (debe encenderse y parpadear de color blanco) y que la máquina se ponga en funcionamiento. » Rellene el depósito con agua fresca y potable. » Colocar el depósito correctamente. » Repetir el procedimiento de puesta en funcionamiento de la máquina. » Si el problema persiste dirigirse al S.C.L.

RESOLUCIÓN DE LOS PROBLEMAS MÁS COMUNES

ES

Problema encontrados	Posibles causas	Solución
La máquina pierde agua por la parte trasera.	<ul style="list-style-type: none"> » Depósito colocado incorrectamente. » Depósito dañado. 	<ul style="list-style-type: none"> » Colocar el depósito correctamente. » Comprobar que el depósito no tenga pérdidas cuando está separado de la máquina. » Si el problema persiste dirigirse al S.C.L.
La máquina pierde agua por el frente.	<ul style="list-style-type: none"> » Cajón de cápsulas usadas colocado incorrectamente. » El cajón de las cápsulas usadas está lleno. » Cápsula atascada. » Cápsula no apta. 	<ul style="list-style-type: none"> » Colocar correctamente el cajón de cápsulas. » Vaciar y limpiar el cajón de las cápsulas usadas y el cajón de recogida de gotas . » Levantar y bajar la palanca de carga de cápsulas. En caso de no resultar suficiente, desconectar la máquina de la red eléctrica y retirar con la mano la cápsula del conducto. » Utilizar cápsulas Lavazza o compatibles. » Si el problema persiste dirigirse al S.C.L.
La palanca de carga no alcanza la posición de suministro o se requiere de fuerza excesiva para cerrarla.	<ul style="list-style-type: none"> » El cajón de las cápsulas usadas está lleno. » La cápsula se ha introducido mal. 	<ul style="list-style-type: none"> » Vacíe el cajón de las cápsulas usadas. » Repita la secuencia de “palanca en posición de reposo – palanca en posición de preparación”. Si no es suficiente, intervenga manualmente para sacar la cápsula del conducto con la máquina desconectada de la red eléctrica.
Botones  encendido de forma intermitente de color rojo.	<ul style="list-style-type: none"> » Máquina averiada. 	<ul style="list-style-type: none"> » Diríjase a un centro de asistencia técnica Lavazza.
Botones  encendido con destello rápido de color blanco.	<ul style="list-style-type: none"> » Bandeja de cápsulas usadas llena. 	<ul style="list-style-type: none"> » Vaciar la bandeja de cápsulas usadas y pulsar uno de los pulsadores de encendido /suministro para reiniciar la máquina.
El café brota muy rápido y no es cremoso.	<ul style="list-style-type: none"> » Cápsula no apta. » La cápsula ya ha sido usada. 	<ul style="list-style-type: none"> » Utilizar cápsulas Lavazza o compatibles. » Vuelva a poner la palanca en posición de reposo e introduzca una cápsula nueva. » Si el problema persiste dirigirse al S.C.L.

Problema encontrados	Posibles causas	Solución
El café está frío.	<ul style="list-style-type: none"> » Suministro a gotas, circuito hidráulico obstruido. » La máquina tiene mucha cal. 	<ul style="list-style-type: none"> » Efectuar el ciclo de lavado de la máquina. » Descalcifique la máquina. » Si el problema persiste dirigirse al S.C.L.
La cantidad de café suministrada es insuficiente o excesiva.	<ul style="list-style-type: none"> » Programación incorrecta de las dosis. 	<ul style="list-style-type: none"> » Efectuar una programación de la dosis de café. » Si el problema persiste dirigirse al S.C.L.
No sale café del surtidor, pero sale vapor de la ranura para la inserción de cápsulas.	<ul style="list-style-type: none"> » La palanca de carga no se ha puesto en posición de preparación. 	<ul style="list-style-type: none"> » Devuelva la palanca de carga a la posición de preparación. » Si el problema persiste dirigirse al S.C.L.
El café sale a gotas.	<ul style="list-style-type: none"> » Cápsula defectuosa. » La bomba no funciona correctamente. » Boquilla de suministro/circuito hidráulico obstruidos. » La máquina tiene mucha cal. 	<ul style="list-style-type: none"> » Sustituir la cápsula por una nueva. » Comprobar si la máquina emite ruidos anómalos. » Limpie el surtidor de café (consulte el apartado MANTENIMIENTO Y LIMPIEZA). » Descalcifique la máquina. » Si el problema persiste dirigirse al S.C.L.
Uno de los dos botones no funciona y el LED correspondiente aparece apagado	<ul style="list-style-type: none"> » Bloqueo mecánico 	<ul style="list-style-type: none"> » Desenchufar la máquina durante 10 segundos y volver a enchufar. Encender la máquina y comprobar que los dos botones funcionen correctamente » Si el problema persiste, podrá de todos modos, seguir utilizando la máquina con el otro botón; en este caso el botón que funciona no tendrá la dosificación automática, si no que será con dosis libre y será el usuario quien decidirá cuándo interrumpir la dosis » Si el problema persiste dirigirse al S.C.L.

En caso de problemas no contemplados en los casos listados anteriormente, dirigirse al Servicio a Clientes Lavazza (S.C.L.).

CARACTERÍSTICAS TÉCNICAS

- Tensión nominal – potencia nominal – alimentación: Consulte la placa de datos técnicos de la máquina
- Dimensiones: Altura Anchura Profundidad
214 mm 124 mm 330 mm
- Peso: casi 2,5 kg
- Depósito de agua: 0,6 litros; extraíble
- Materiales utilizados para la estructura externa: termoplástico
- Longitud del cable: 0,8 m
- Termofusible
- Caldera instantánea de aluminio con sonda de temperatura

⚠ Indicações de uso:

Este aparelho foi projectado para ser utilizado em ambientes domésticos e semelhantes, tais como:

- nas áreas para cozinhar reservadas ao pessoal em lojas, escritórios e em outros ambientes profissionais;
- nas quintas;
- utilização por clientes de hotéis, motéis e outros ambientes de carácter residencial;
- nos ambientes de tipo bed and breakfast.

É proibido realizar modificações técnicas ou efectuar qualquer utilização ilícita, devido aos riscos que tal implica!

A máquina pode ser utilizada por crianças com idade inferior aos 8 anos e por pessoas com capacidades físicas, sensoriais ou mentais reduzidas, ou sem experiência ou conhecimentos necessários, desde que sob vigilância ou depois de as mesmas receberem as instruções relativas à utilização em segurança da máquina e à compreensão dos perigos inerentes à mesma.

As crianças nunca devem brincar com a máquina. Mantenha o aparelho e o respetivo cabo fora do alcance de crianças com idade inferior aos 8 anos.

A limpeza e a manutenção a ser efetuada pelo utilizador não deve ser realizada por crianças sem supervisão.







⚠ Localização:

Instalar a máquina de café num local seguro, onde ninguém se possa magoar ou fazê-la tombar. Não ter a máquina em locais com temperatura inferior a 4°C uma vez que o gelo a pode danificar.

Não utilizar a máquina de café ao ar livre. Não pousar a máquina sobre superfícies muito quentes e/ou na proximidade de chamas livres.

⚠ Ligação à corrente:

Ligar a máquina de café apenas a uma tomada eléctrica adequada. Ligar a máquina de café apenas a uma tomada eléctrica adequada.

-  **Cabo de corrente:**
Não usar a máquina de café se o cabo de corrente tiver defeito. Se o cabo de corrente estiver danificado, deve ser substituído pelo fabricante ou pelo seu serviço de assistência técnica, a fim de evitar qualquer risco. Não faça passar o fio de alimentação por ângulos, em cantos vivos e sobre objetos muito quentes. Não coloque ou puxe a máquina para café segurando-a pelo fio. Não extrair a tomada puxando-a pelo fio; não toca-la com as mãos molhadas. Evite que o fio de alimentação caia livremente de mesas ou prateleiras.
-  **Perigo de electrocussão:**
Não faça entrar em contato com a água as partes submetidas à voltagem elétrica. Este aparelho não deve ser mergulhado em água.
-  **Proteger as crianças com menos de 8 anos de idade:**
Manter as crianças sob vigilância para evitar que brinquem com o aparelho. As crianças não se dão conta do perigo associado aos electrodomésticos. Não deixar ao alcance das crianças os materiais utilizados para embalar a máquina.
-  **Perigo de queimaduras:**
Não tocar nas partes quentes (grupo porta-cápsulas, etc.) imediatamente após a utilização do aparelho. Durante a saída da bebida, ter atenção a eventuais salpicos de líquido quente.
-  **Limpeza:**
Antes de limpar a máquina, é indispensável desligar a ficha da tomada de corrente e esperar que a máquina arrefeça. Não mergulhar a máquina em água! É rigorosamente proibido tentar efectuar qualquer intervenção no interior da máquina. Substituir a água no depósito após 3 dias de inutilização.
-  **Arrumação da máquina:**
Quando a máquina não for utilizada durante um período de tempo prolongado, retirar a ficha da tomada e arrumar a máquina num lugar seco e não acessível a crianças. Proteger a máquina do pó e da sujidade.

 **Reparações/Manutenção:**

Em caso de avaria, defeitos ou suspeita de defeitos depois de uma queda, retirar de imediato a ficha da tomada. Não colocar em funcionamento uma máquina com defeito. Apenas os Centros de Assistência Técnica Autorizados podem efectuar intervenções e reparações. Caso ocorram intervenções que não estejam em conformidade com as normas do sector, declina-se qualquer responsabilidade por eventuais danos.

 **Reservatório de água:**

Deitar no reservatório apenas água fria potável, não gaseificada. Não pôr a máquina em funcionamento se não existir água suficiente no reservatório.

 **Espaço para cápsulas:**

No espaço da cápsula só devem ser inseridas cápsulas compatíveis; não inserir os dedos ou qualquer outro objecto. As cápsulas destinam-se a uma única utilização.

 **Eliminação da máquina em fim de vida:**

— **INFORMAÇÃO PARA OS USUÁRIOS:** o símbolo da lixeira barrada ilustrado no aparelho ou na sua confecção indica que o produto no fim da própria vida útil deve ser coletado separadamente dos outros lixos.

O usuário deverá, portanto, entregar o aparelho que chegou no seu fim de vida aos idôneos centros de coleta diferenciada dos lixos elétricos e eletrônicos.

A adequada coleta diferenciada para a ativação sucessiva do aparelho eliminado para a reciclagem, ao tratamento e a eliminação ambientalmente compatível contribui a evitar possíveis efeitos negativos no meio ambiente e na saúde e favorece a reutilização e/ou reciclo dos materiais de cujo é composto o aparelho.

À eliminação abusiva do produto pelo usuário comporta a aplicação das sanções administrativas previstas pela normativa vigente.

CONTEÚDO DA EMBALAGEM *

- máquina *JoliePlus*
- Kit de bem-vindo composto de 9 cápsulas sortidas Lavazza A MODO MIO e folhetos Lavazza A MODO MIO

- livro de instruções
- guia rápido
- folheto de garantia

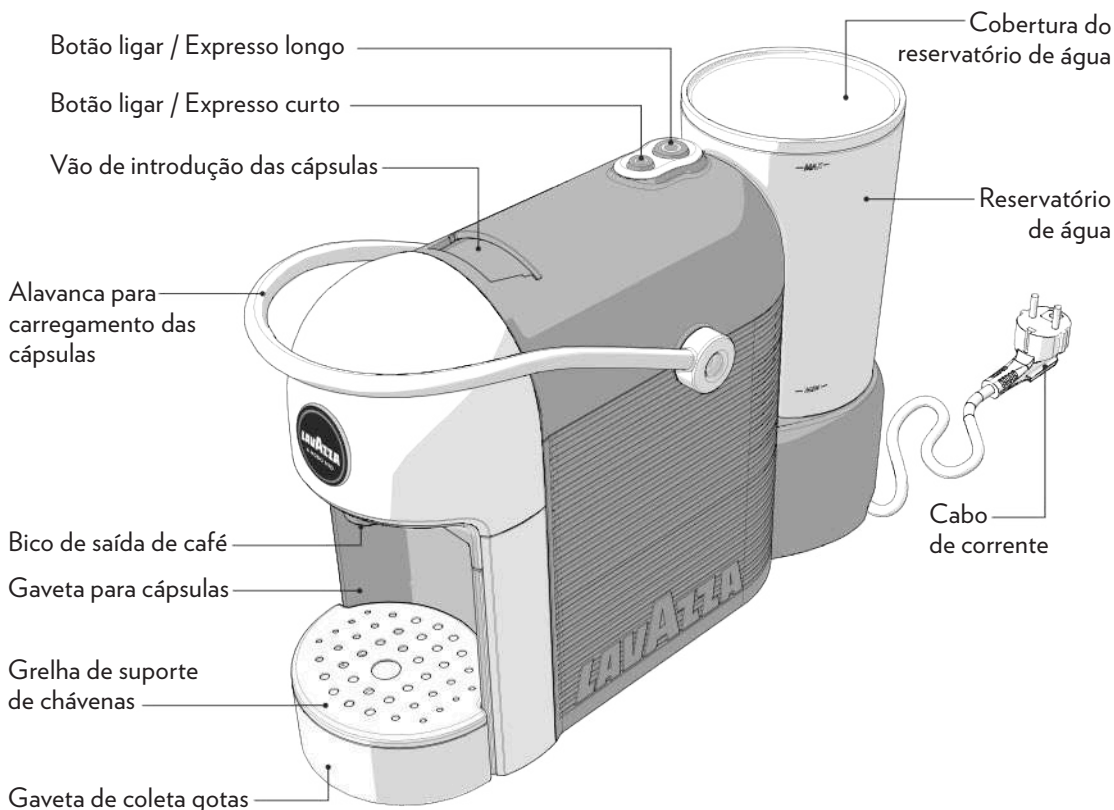

* As características e o conteúdo da confeção podem variar em base ao mercado de referência.

- !** Não assumimos qualquer responsabilidade por eventuais danos causados por:
- utilização incorrecta ou não conforme com os fins previstos;
 - reparações não efectuadas em centros de assistência autorizados
 - deterioração do cabo de corrente;
 - deterioração de qualquer componente da máquina;
 - utilização de peças sobresselentes e acessórios não originais;
 - falta de descalcificação;
 - armazenamento em locais com temperatura inferior a 4°C;
 - utilização em locais com temperatura inferior a 10°C ou superior a 40°C;
 - utilização em locais com humidade relativa superior a 95%;
 - utilização de cápsulas não compatíveis.
- Nestes casos, a garantia perde a validade.

ARRANQUE DA MÁQUINA

- !** Colocar a máquina sobre uma superfície plana, horizontal e estável, afastada da água. Não ligue a máquina na alimentação eléctrica. Desligar a corrente eléctrica se existir. Os danos causados na máquina devido ao não cumprimento destas indicações não estão cobertos pela garantia.

- 1** Levantar e retirar a tampa e, depois, extrair o reservatório de água.
- 2** Enxágue o reservatório.
- 3** Encher o reservatório de água até ao nível MAX indicado, usando apenas água fria potável, sem gás. Montar novamente o reservatório e fechar com a tampa.

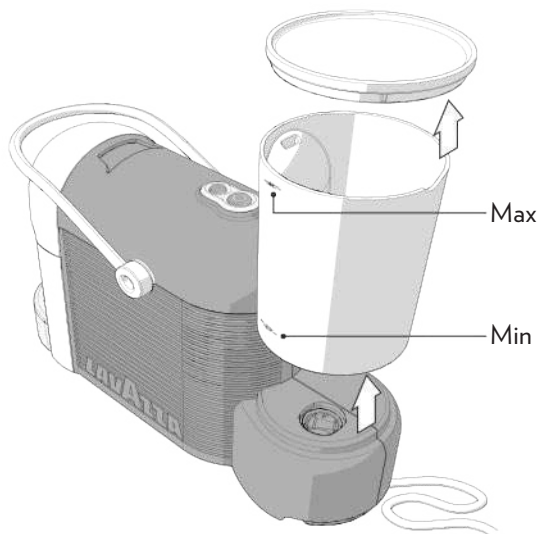

- !** A água quente e outros líquidos podem danificar o reservatório e a máquina. Não colocar a máquina em funcionamento sem água: certifique-se que exista em suficiência no interno do reservatório.

- 4** A máquina na parte posterior é equipada de duas possíveis saídas para o fio de alimentação. Utilize a mais adequada para as próprias exigências.

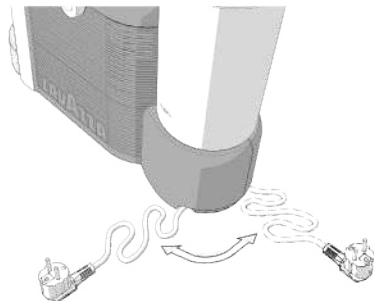

- 5** Introduza a tomada de alimentação na tomada de corrente.

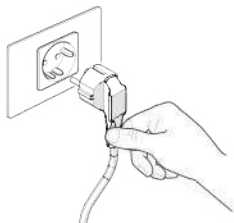

- 6** Pressionar um dos dois botões de ligar/fornecimento para ligar a máquina.



- 7** A máquina inicia o ciclo de aquecimento. Os botões de ligar/fornecimento começam a lampear com luz de cor branca.

i Pressionando um dos dois botões de ligar/fornecimento durante o ciclo de aquecimento é possível selecionar a bebida que será fornecida depois do fim do ciclo.

- 8** A máquina está pronta quando os botões de ligar/fornecimento estão acesos com luz fixa branca.

- 9** Na primeira ativação efetuar uma distribuição de pelo menos 0,5 litros de água sem cápsula, posicionando um recipiente debaixo do distribuidor de café.

FUNÇÕES STAND-BY

i Para garantir a poupança de energia, depois de 10 minutos sem uso, a máquina passa automaticamente ao modo de stand-by. É possível colocar a máquina na modalidade de stand-by manualmente, antes dos 9 minutos, pressionando contemporaneamente os botões por 3 segundos. Este estado é sinalizado pelo apagamento dos botões. Pressionando um dos dois botões é possível reativar a máquina.



COMO TIRAR UM CAFÉ

i Certifique-se que os botões de ligar/fornecimento estejam acesos com luz fixa branca.

! No introduzca los dedos u otros objetos en el porta cápsulas. En el compartimento de las cápsulas se deben colocar únicamente cápsulas compatibles.

! As cápsulas monodose estão preparadas para servir apenas um café/produto. NÃO reutilizar as cápsulas depois da sua utilização. A inserção de 2 ou mais cápsulas ao mesmo tempo provoca o mau funcionamento da máquina.

i Para obter sempre um café à temperatura ideal, aconselha-se a pré-aquecer a chávena com água quente. Colocar a chávena debaixo do bico de saída sem inserir a cápsula. Pressionar uma tecla de ligar/fornecimento para fornecer água quente suficiente para pré-aquecer a xícara.

1 Posicione a xícara sob o bico de fornecimento de café para um expresso clássico.



2 Remover a gaveta de coleta gotas para utilizar chávenas de diferentes dimensões, neste caso para fazer um café cheio.



i Se durante o ciclo de fornecimento é interrompida a alimentação elétrica, reinicie a alimentação elétrica e recomece o procedimento de fornecimento de café.

i Se durante o ciclo de fornecimento falta água no interior do reservatório, a falta de água será sinalizada com o LED branco fixo na tecla selecionada, pois na outra tecla o LED iniciará a lampear, em seguida, proceder como indicado a seguir:

- Encher o reservatório de água até o nível de MÁX indicado.
- Pressionar o botão de ligar/fornecimento precedentemente selecionado. O botão iniciará a lampear e reiniciará o procedimento de fornecimento de café.

i Depois de 5 fornecimentos os botões de ligar/fornecimento começaram a lampear rapidamente com luz de cor branca, para indicar que a gaveta de coleta das cápsulas está cheia. Esvazie a gaveta de coleta de cápsulas e pressione um botão para reiniciar a máquina. Agora é possível utilizar novamente a máquina.

- 3** Levantar a alavanca de carregamento das cápsulas até ao seu bloqueio para abrir o vão de introdução de cápsulas.

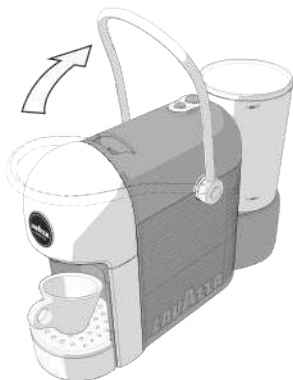

- 4** Introduzir uma cápsula no vão de introdução de cápsulas.



- 5** Abaixar a alavanca de carregamento de cápsulas para fechar o vão de introdução de cápsulas.

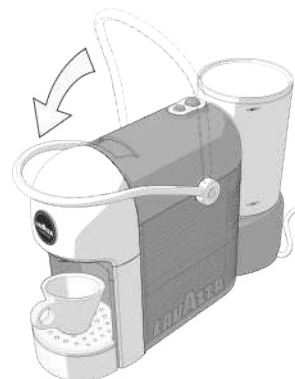

- 6** Pressionar a tecla expresso curto (30 cc) ou expresso longo (60 cc) para iniciar o fornecimento. A máquina termina o fornecimento logo após alcançar a dose de café programada.



- i** Durante o fornecimento o botão de ligar/fornecimento selecionado é aceso com luz intermitente branca.

- !** Para um novo fornecimento espere que o botão de ligar/fornecimento selecionado esteja aceso com luz fixa branca.

PROGRAMAÇÃO DA DOSE DE CAFÉ

i A programação da dose deve ser efetuada utilizando sempre o mesmo botão; qualquer utilização de outros botões será ignorada. A quantidade programada de café a preparar pode ser alterada repetindo a programação.

1 Levantar a alavanca de carregamento das cápsulas até ao seu bloqueio para abrir o vão de introdução de cápsulas.

2 Introduzir uma cápsula no vão de introdução de cápsulas.



3 Abaixar a alavanca de carregamento de cápsulas para fechar o vão de introdução de cápsulas.

4 Pressionar e manter premido um dos dois botões de saída do café durante, pelo menos, 3 segundos. A tecla selecionada lampeará e a máquina entrará na modalidade de programação.



5 Após ter alcançado a quantidade de café desejada interromper o fornecimento soltando a tecla.

i Se a programação da dose exceder a quantidade máxima permitida (250 cc) a máquina interrompe automaticamente a saída, o botão pisca e permanecerá na memória o último valor programado. Se existir uma falha de corrente durante a programação, permanece na memória o último valor programado. Se durante uma programação de dose se verifica uma sinalização de falta de água, a máquina interromperá o fornecimento e a dose que se estava definindo não será salva. Após ter reabastecido a água no reservatório, será necessário repetir o procedimento de programação de dose.

! Nunca utilizar solventes, álcool ou substâncias agressivas ou fornos para secar os componentes da máquina. Lavar os componentes (à excepção dos eléctricos) com água fria/morna e panos/esponjas não abrasivas. Todos os componentes desmontáveis são laváveis na máquina de lavar louças. Aconselha-se a não deixar a água no circuito e no depósito por mais de 3 dias, se tal acontecer esvaziar, enxaguar e encher novamente o depósito com água fresca e a seguir proceder à saída (sem cápsula) antes da tirar o café ou uma bebida.

LIMPEZA DO BICO DE SAÍDA DE CAFÉ

Para a limpeza do bico de saída, efectuar semanalmente o procedimento SAÍDA DE CAFÉ sem inserir a cápsula.

LIMPEZA DA GAVETA COLETORA DE CÁPSULAS UTILIZADAS E GAVETA COLETORA DE GOTAS

i Esvazie e limpe depois de fazer 4/5 cafés ou então, a cada dois/três dias a gaveta coletora de cápsulas utilizadas e a gaveta coletora de gotas.

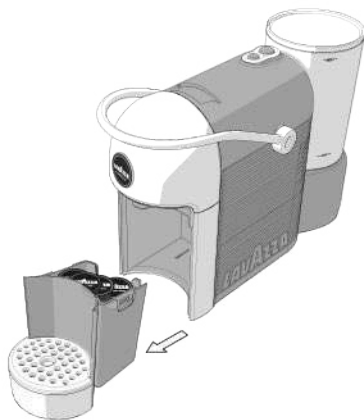

1 Extrair a gaveta de coleta gotas e remover a grade de apoio de chávenas.

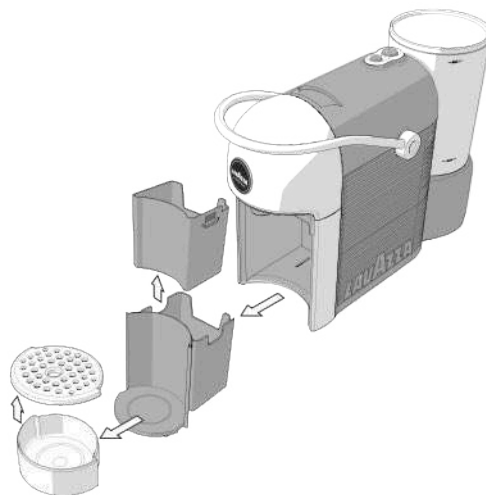

2 Remova e esvazie a gaveta coletora de cápsulas utilizadas. Lavar e secar todas as partes antes de montá-las novamente.

i Verifique periodicamente que a gaveta coletora de cápsulas utilizadas e a gaveta coletora de gotas não estejam cheias, para evitar funcionamentos irregulares e danos para a máquina.



DESCALCIFICAÇÃO

A formação de calcário é uma consequência normal da utilização da máquina; é necessário efectuar a descalcificação a cada 3 ou 4 meses de utilização da máquina e/ou quando se observa uma redução na pressão da água.



As indicações existentes no manual de utilização e manutenção têm prioridade em relação às indicações que se encontram nos acessórios e/ou consumíveis vendidos separadamente, caso exista conflito.



Para realizar a descalcificação pode utilizar-se um produto descalcificante para máquinas de café de tipo não tóxico e/ou nocivo, que se encontra habitualmente nas lojas.



Não beber a solução descalcificante nem os produtos servidos pela máquina até à conclusão do ciclo. Não utilizar nunca vinagre como descalcificante.



1 Retirar e esvaziar o reservatório de água.



2 Encher o reservatório com uma solução de descalcificante e água como indicado na embalagem do produto descalcificante. Voltar a montar o reservatório.



3 Ligar a máquina e colocar um recipiente debaixo do bico de saída.



4 Pressionar um dos dois botões de ligar/fornecimento e preparar 2 xícaras (cerca de 150 ml cada) de água.



5 Deixar o descalcificante actuar durante cerca de 15 a 20 minutos com a máquina desligada.



6 Ligue a máquina pressionando um dos botões de ligar/fornecimento e realizar as operações descritas nos pontos 4 e 5.



7 Repetir as operações descritas no ponto 6 até ao esvaziamento completo do reservatório de água.



8 Remover o reservatório, lavá-lo com água fria e potável. Enchê-lo totalmente.



9 Ligue a máquina pressionando um dos botões de ligar/fornecimento. Posicione um recipiente adequado sob o fornecedor. Pressionar um dos dois botões de ligar e utilizar o inteiro conteúdo do reservatório.



10 Depois de gasta toda a água, voltar a encher o reservatório e repetir as operações descritas no ponto 9. No final, o ciclo de descalcificação está concluído.

Problema	Causa possível	Resolução
A máquina não liga. Luzes  sinalizadoras apagadas depois de haver pressionado os botões de ligar/fornecimento.	<ul style="list-style-type: none"> » Máquina não ligada à rede elétrica. » A máquina está ligada com tomadas múltiplas ou extensões que não funcionam corretamente. » Alimentação não presente. 	<ul style="list-style-type: none"> » Ligar a máquina à rede elétrica. » Ligue a máquina diretamente na rede elétrica. » Verifique a presença de corrente elétrica ligando outro dispositivo elétrico na corrente elétrica de alimentação. » Se o problema persiste consulte o S.C.L.
A máquina demora muito tempo a aquecer.	<ul style="list-style-type: none"> » Estocagem da máquina em ambiente muito frio (por ex.: adega/garagem). » A máquina tem muito calcário. 	<ul style="list-style-type: none"> » Manter a máquina em um ambiente adequado e realize 2 fornecimentos sem cápsulas. » Descalcificar a máquina. » Se o problema persiste consulte o S.C.L.
Máquina ruidosa.	<ul style="list-style-type: none"> » Plano de apoio não estável. » Fio elétrico mal posicionado. » Partes móveis não introduzidas corretamente. » Falta água no reservatório. » Cápsula não presente. 	<ul style="list-style-type: none"> » Verifique o plano de apoio. » Verifique o correto posicionamento do fio na base da máquina. » Introduzir corretamente as partes móveis. » Atestar com água fria potável. » Introduzir uma cápsula Lavazza ou compatível. » Se o problema persiste consulte o S.C.L.
A máquina não realiza o fornecimento.	<ul style="list-style-type: none"> » Avaria elétrica: os botões não funcionam. » Falta água no reservatório. » Reservatório não introduzido corretamente. » Falta o engate/encaixe. 	<ul style="list-style-type: none"> » Pressionar um dos botões e verifique o funcionamento da luz sinalizadora (acesa intermitente de cor branca) e a ativação da máquina. » Atestar com água fria potável. » Introduzir corretamente o reservatório. » Repetir o procedimento de ativação da máquina. » Se o problema persiste consulte o S.C.L.

Problema	Causa possível	Resolução
A máquina perde água da parte traseira.	<ul style="list-style-type: none"> » Reservatório não introduzido corretamente. » Reservatório danificado. 	<ul style="list-style-type: none"> » Introduzir corretamente o reservatório. » Verifique a presença de perdas no reservatório segurando-o separado da máquina. » Se o problema persiste consulte o S.C.L.
A máquina perde água da parte frontal.	<ul style="list-style-type: none"> » Gaveta de cápsulas utilizadas não introduzida corretamente. » Gaveta para cápsulas usadas cheia. » Cápsula enroscada. » Cápsula de tipo não adequado. 	<ul style="list-style-type: none"> » Introduzir corretamente a gaveta de cápsulas. » Esvazie e limpe a gaveta de cápsulas e a gaveta de coleta das gotas. » Levante e abaixe a alavanca de carregamento de cápsulas. No caso em que isto não fosse suficiente, desligue a máquina da rede elétrica e intervire manualmente para descarregar a cápsula do conduto. » Utilize cápsulas Lavazza ou compatíveis. » Se o problema persiste consulte o S.C.L.
A alavanca de carregamento não alcança a posição de fornecimento ou requer uma excessiva força de fechamento.	<ul style="list-style-type: none"> » Gaveta para cápsulas usadas cheia. » Cápsula inserida incorrectamente. 	<ul style="list-style-type: none"> » Esvaziar a gaveta de cápsulas usadas. » Repetir a sequência: alavanca na posição de repouso, alavanca na posição de saída de café; se não for suficiente, accioná-la manualmente para retirar a cápsula da conduta com a máquina desligada da rede eléctrica.
Luzes <input type="radio"/> sinalizadoras acesas intermitentes de cor vermelha.	<ul style="list-style-type: none"> » Máquina avariada. 	<ul style="list-style-type: none"> » Consulte o S.C.L.
Luzes <input type="radio"/> sinalizadoras acesas intermitentes velozes de cor branca.	<ul style="list-style-type: none"> » Gaveta para cápsulas usadas cheia 	<ul style="list-style-type: none"> » Esvazie a gaveta de cápsulas utilizadas e pressionar um botão de ligar/fornecimento para reiniciar a máquina.
O café sai com demasiada rapidez, não sai um café cremoso.	<ul style="list-style-type: none"> » Cápsula de tipo não adequado. » Cápsula já usada. 	<ul style="list-style-type: none"> » Utilize cápsulas Lavazza ou compatíveis. » Voltar a colocar a alavanca na posição de repouso e inserir uma cápsula nova. » Se o problema persiste consulte o S.C.L.

Problema	Causa possível	Resolução
O café está frio.	<ul style="list-style-type: none"> » Fornecimento em gotas, circuito hidráulico entupido. » A máquina tem muito calcário. 	<ul style="list-style-type: none"> » Realize o ciclo de lavagem da máquina. » Descalcificar a máquina. » Se o problema persiste consulte o S.C.L.
A quantidade de café fornecido é insuficiente ou excessiva.	<ul style="list-style-type: none"> » Errada programação das doses. 	<ul style="list-style-type: none"> » Realize uma programação de dose do café. » Se o problema persiste consulte o S.C.L.
O café não sai e sai vapor do compartimento para inserção das cápsulas.	<ul style="list-style-type: none"> » A alavanca de carregamento de cápsulas não está na posição de saída de café. 	<ul style="list-style-type: none"> » Colocar a alavanca de carregamento de cápsulas na posição de saída de café. » Se o problema persiste consulte o S.C.L.
O café sai em gotas.	<ul style="list-style-type: none"> » Cápsula defeituosa. » Bomba não funciona corretamente. » Fornecedor/circuito hidráulico entupido. » A máquina tem muito calcário. 	<ul style="list-style-type: none"> » Substituir a cápsula com uma nova. » Verifique o ruído anormal da máquina. » Executar o ciclo de lavagem do bico de saída de café (ver MANUTENÇÃO E LIMPEZA). » Descalcificar a máquina. » Se o problema persiste consulte o S.C.L.
Uma das duas teclas não funciona e o relativo LED resulta apagado.	<ul style="list-style-type: none"> » Bloqueio mecânico. 	<ul style="list-style-type: none"> » Provar a desligar a alimentação da máquina extraíndo a tomada de alimentação por 10 segundos e reintroduzi-la novamente. Ligue a máquina e verifique o correto funcionamento de ambas as teclas. » Se o problema persiste, é de qualquer maneira possível continuar a utilizar a máquina com a outra tecla; neste caso a tecla que funciona não haverá mais a dosagem automática mas, será de dose livre e será o usuário a decidir quando interromper a dose. » Se o problema persiste consulte o S.C.L.

Para qualquer problemática não indicada nos casos acima elencados, consulte o Serviço de Clientes Lavazza (S.C.L.).

CARACTERÍSTICAS TÉCNICAS

- Tensão nominal – Potência nominal – Alimentação:
Ver etiqueta colocada na máquina
- Dimensões: Altura Comprimento Profundidade
 214 mm 124 mm 330 mm
- Peso: cerca de 2,5 kg
- Reservatório de água: 0,6 litros - Extraível
- Materiais empregues no revestimento exterior:
Material termoplástico
- Comprimento do cabo: 0,8 m
- Protecção térmica
- Caldeira instantânea em alumínio com sonda de temperatura

LAVAZZA
www.lavazza.com

Il produttore si riserva il diritto d'apportare qualsiasi modifica senza preavviso.

The manufacturer reserves the right to make changes without prior notice.

Le producteur se réserve le droit d'apporter des modifications sans aucun préavis.

Der Hersteller behält sich das Recht vor, Änderungen jeder Art ohne Vorankündigung vorzunehmen.

El fabricante se reserva el derecho a realizar modificaciones sin previo aviso.

O fabricante reserva-se o direito de efectuar qualquer alteração sem aviso prévio.

Luigi Lavazza S.p.A. - Via Bologna 32, 10152 Torino - Italia

LM JOLIE PLUS

Cod. 10067023 - Rev. 01 - 02-17